

E R M E T I K A

C H A S S I S P

O U R P O R T E

S E S C A M O T

A B L E S S Y S

T E M E S A F F

L E U R A N T S

P O R T E S E T

A C C E S S O I

R E S

FR

Ermetika





Ermetika travaille dans le secteur des portes coulissantes depuis plus de 25 ans, en créant des systèmes destinés à améliorer les standards de vie domestique pour conférer à ses clients plus d'espace à vivre. L'entreprise familiale Ermetika, créée en 1987, a connu au fil des années un important développement, elle diffuse maintenant sa large gamme de produits sur tous les continents.

Quel que soit l'environnement concerné, qu'il s'agisse d'une pièce d'un appartement, d'un bureau, d'une chambre d'hôtel, l'objectif d'Ermetika est d'optimiser l'Espace pour rendre ces pièces plus agréables et plus faciles à meubler et à organiser. Ermetika, conscient des contraintes d'espace, fabrique des contre-châssis qui permettent aux portes de disparaître dans les cloisons et de récupérer l'espace perdu par le débattement d'une porte battante tout en offrant un accès plus aisé.

**Ermetika garantit un service optimum, de l'élaboration de votre offre de prix à la livraison du produit. Les contre-châssis bénéficient d'un suivi qualité au travers des différentes étapes de fabrication.**



# Concept de l'entreprise

Quel que soit votre profil, nous vous offrons un service personnalisé car nos valeurs et nos standards sont nos particularités. Dans la Société Ermetika, tous les services travaillent en étroite relation relevant en permanence le défi d'améliorer sans cesse les contre-châssis et de développer des nouveaux accessoires pour améliorer le cadre de vie de ses clients.



INSTALLATEUR

DISTRIBUTEUR

ARCHITECTE

PARTICULIER

## Qualité totale

Sélection attentive des matériaux  
Certification de qualité  
15 ans de garantie

## Service au client

Assistance commerciale  
Création des projets spécifiques  
Recherche et développement  
Assistance technique et Logistique

## Marketing

Service/Formation au distributeur  
Communication et publicité  
Matériel informatif et promotionnel  
Réunions, salons et exhibitions

# Qualité, seule l'excellence est garantie

Ermetika s'est fixé comme objectif principal de créer des produits sûrs et de longue durée et un très haut niveau de qualité dans la gestion des processus. Désormais cela représente un devoir envers tous les consommateurs qui exigent des produits de qualité, garantis et à la pointe.

Cette vision a permis à l'usine d'obtenir la certification ISO 9001:2008, qui garantit la conformité et atteste les produits dans le cadre de la gestion des processus d'entreprise. Pour offrir à ses clients plus de garantie de fiabilité et de sûreté, Ermetika a fait tester ses kits charriots par l'Institut Giordano. Le résultat, après les essais réalisés selon les plus stricts standards de la norme UNI EN 1527:2000, est que les charriots ont une durabilité de 100.000 cycles d'ouverture et de fermeture, une portée garantie de 100 Kg et une charge de rupture de 576 Kg.

La qualité et les tests sur les produits permettent de garantir les produits à la marque Ermetika pour 15 ans. Un synonyme de qualité: Ermetika.



# Attention à l'environnement

Support et respect environnemental sont les deux principes qui guident tout la filière de production de l'usine. Ermetika choisit chaque jour une attitude Eco-compatible: il sélectionne soigneusement des fournisseurs certifiés qui utilisent des matériaux à bas impact environnemental, les emballages utilisés pour le packaging des produits sont Eco-compatibles et réalisés avec des emballages étudiées pour occuper des volumes réduits et donc moins encombrants.

Un code intérieur de l'éthique règle la gestion des déchets pour limiter l'impact sur le milieu environnemental et le gaspillage inutile de produit, à travers une politique qui a recours aux matériaux réutilisables dans les différents processus de la production.

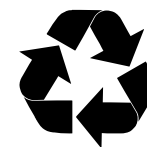



## Le Client: Notre Meilleur Conseiller

L'orientation du service offert au client est l'un des aspects auquel l'usine attache une attention particulière. Pour instaurer un rapport direct avec ses propres clients et, donc, gérer ou prévoir leurs demandes spéciales, l'usine a préparé une série d'actions dédiées aux distributeurs et aux utilisateurs finaux des divers pays. L'écoute attentive des clients et de leurs interlocuteurs commerciaux permet de créer des nouveaux produits correspondants aux attentes des marchés: une véritable valeur ajoutée que seul le savoir-faire d'une usine hautement spécialisée peut offrir.

Ermetika est toujours présent, de la création du produit à sa réalisation et ses équipes sont à la disposition des clients pour apporter rapidement des solutions aux demandes personnalisées de contre-châssis sur mesure. Ermetika soutient également ses partenaires commerciaux par des promotions, des formations, des publicités et des manifestations, en proposant des nouvelles solutions et un service optimum.

Ses forces commerciales participent activement à ces initiatives, en constituant le lien entre l'usine et les clients et en favorisant l'échange d'information avec le marché. Ermetika utilise pour sa communication les média traditionnels et les nouveaux média; elle coopère activement avec ses revendeurs pour la réalisation d'opérations de Co-marketing et lance des instruments fonctionnels pour supporter la vente.

## Service impeccable et professionnel

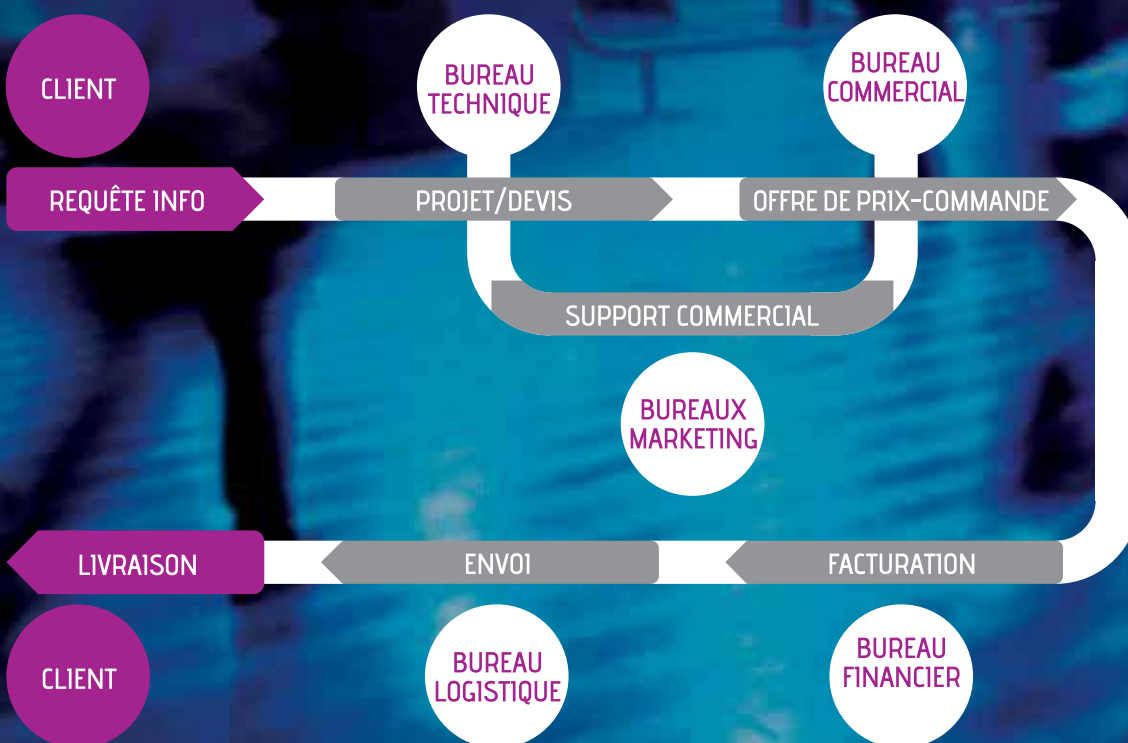

# Comment lire correctement le catalogue

Pour Ermetika l'espace est très important, mais le temps l'est aussi: voici les informations utiles pour la lecture du catalogue, afin de permettre de trouver aisément tous les éléments nécessaires pour choisir correctement les produits.

## Symboles



Formules de calcul pour contre-châssis sur mesure



Avantages des modèles spécifiques



Informations utiles sur les produits

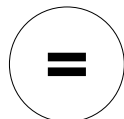

Equipement standard



Dimensions hors standard disponibles

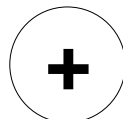

Accessoires supportés

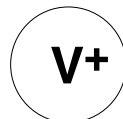

Versions diverses

## Interprétation des cotes dans les dessins

-A- Espace brut du caisson au montant de réception sans le kit finition

-B- Dimension en largeur du contre-châssis

-C- Dimension encombrement total de la structure en largeur

-HT- Dimension encombrement total de la structure en hauteur

-HSB- Dimension hauteur jusqu'au dessous du rail aluminium

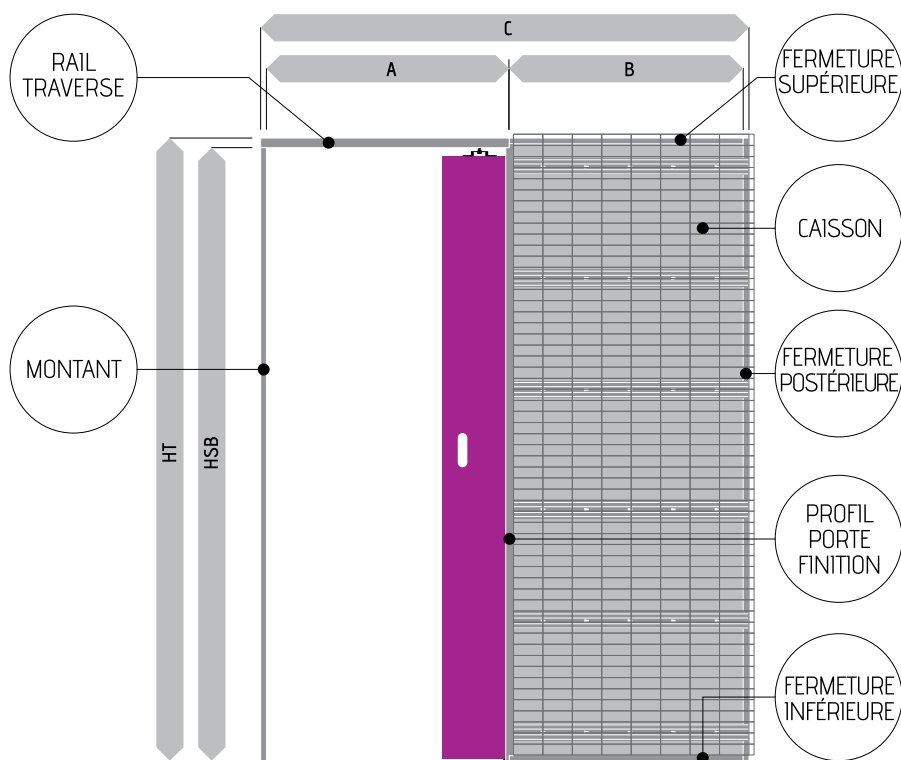



Les portes intégrées dans le mur attribuent aux portes un nouveau rôle. Ermetika, grâce aux matériaux utilisés, propose à la fois des dimensions standards et des dimensions sur mesure jusqu'au plafond, en présentant la solution idéale pour cacher les entrées de lieux privés ou pour préserver une continuité au décor du mur en incluant la porte avec harmonie.

Les matériaux sont stables et résistants tout en étant légers et silencieux. Les portes escamotables coulissent sans bruit dans les cloisons en cachant la solution technique derrière la sobriété de ses lignes. La vision minimaliste est essentielle et permet à la porte de s'intégrer totalement avec le mur en donnant une sensation esthétique de continuité. Ces modèles décorent en respectant les goûts de chacun.

**En dimension standard ou sur mesure,  
les versions de la gamme Absolute Ermetika  
s'adaptent à toutes les portes:  
colorées, décorées, en bois, peintes.  
Toutes toujours invisibles.**



# Pourquoi choisir un encadrement invisible Absolute Swing?

Absolute Swing est un encadrement invisible en aluminium pour portes intérieures qui peut être entièrement intégré dans la maçonnerie. La porte est totalement alignée à la paroi grâce à l'absence d'encadrement visible autour de la porte; le cadre et la porte peuvent être traités avec une couche de primer et être laqués en couleurs RAL sur demande. Un bloc porte Absolute Swing n'est pas seulement discret et élégant, il est aussi fonctionnel et résistant dans le temps: une véritable valeur ajoutée en considérant que la porte représente un élément de plus en plus important dans le décor des pièces.

## Résistance absolue

Cadre en aluminium AW6060 de 3 Kg par ML de poids.



## Joint de réception

Joint blanc en mousse de polyuréthane à poser sur le cadre pour une fermeture optimum et silencieuse de la porte.



## Mortaises filetées

Charnières invisibles vissées sur mortaises en acier pour une meilleure stabilité dans le temps.

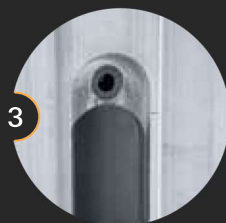

## Charnières réglables

Chaque cadre est doté de charnières réglables sur 3 axes d'une portée totale de 60 Kg pour une parfaite adaptation du vantail.

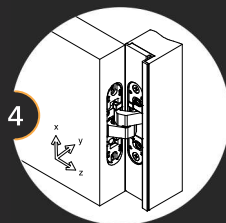

## Serrure magnétique

Les blocs-portes Swing sont équipés de serrures magnétiques chromées satinées qui garantissent une fermeture toujours parfaite et absolument silencieuse.

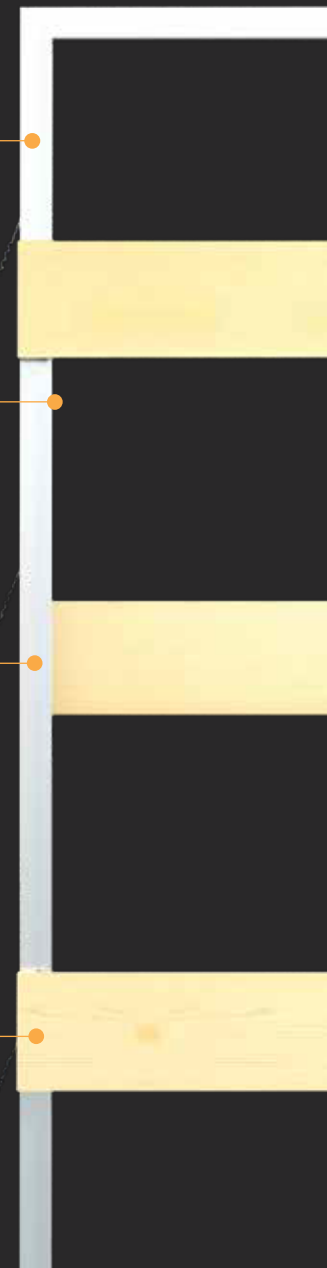



## Pourquoi un système coulissant Absolute Evo?

La porte n'est pas seulement un élément fonctionnel pour séparer des lieux, elle est aussi un élément de décor. On peut orienter le choix vers l'esthétisme pur, en sélectionnant par exemple une porte de grande hauteur. Les portes coulissantes invisibles représentent un choix très avant-gardiste ces derniers temps, et il est très facile d'installer un châssis qui puisse accueillir une porte personnalisée. Le contre-châssis Absolute Evo, en s'intégrant totalement avec le mur est idéal pour ceux qui possèdent une vision minimaliste en orientant l'essentiel du design à travers l'absence de composants additionnels, tout en répondant au désir de sobriété et de simplicité. Un innovant rail extractible facilite l'installation des accessoires et l'entretien du châssis après la mise en œuvre.

### Intégration parfaite

Son grillage débordant permet une intégration parfaite avec le reste du mur.

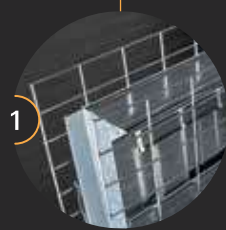

### Rapidité/meilleure adhésion

L'adhérence de l'enduit est beaucoup plus simple et rapide grâce au grillage porte enduit à mailles étroites. La distribution de l'enduit est plus uniforme grâce à un système spécial d'accrochage du grillage.

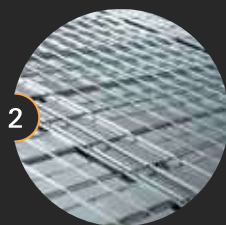

### Rigidité structurale maximale

La double structure verticale offre une rigidité maximale: les panneaux latéraux sont verticalement composés d'ondes de 4 mm et 2 mm espacées de 50 mm qui assurent la rigidité du contre-châssis.

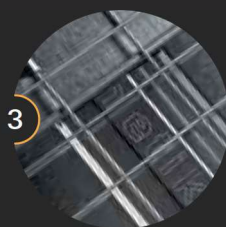

### Indéformabilité/résistance

Les 12 renforts horizontaux de métal galvanisé accrochés directement aux panneaux latéraux en version enduit et plaque de plâtre garantissent l'indéformabilité et la résistance aux poussées latérales.

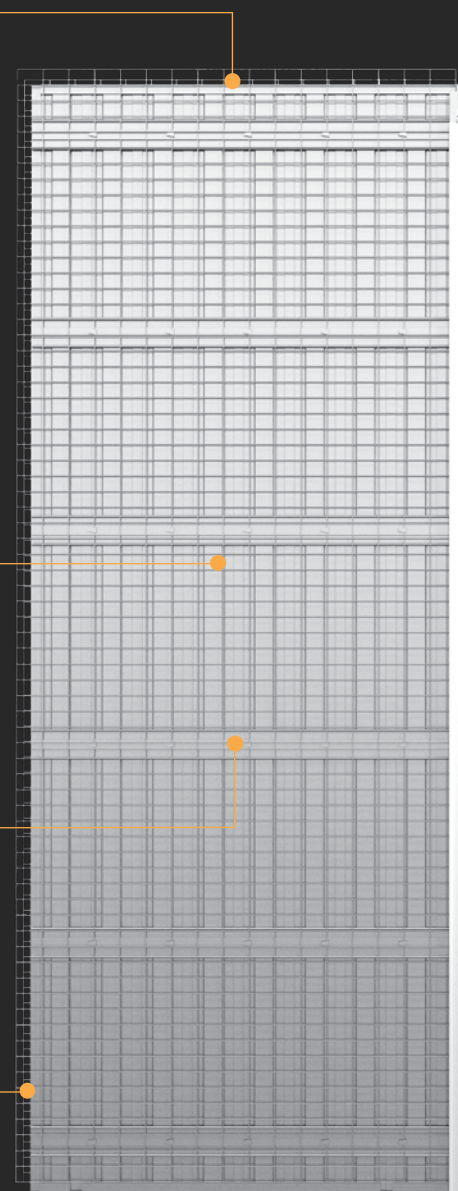



## Absolute Evo simple vantail

Aucun kit finition, pas de couvre-joint. Absolument moderne. Absolute Evo est le contre-châssis d'Ermetika sans finition extérieure qui se fond parfaitement avec le mur en le libérant de tous montants et encadrements. Le contre-châssis Absolute Evo, en s'intégrant totalement avec le mur est idéal pour ceux qui possèdent une vision minimaliste en orientant l'essentiel du design à travers l'absence de composants additionnels, tout en répondant au désir de sobriété et de simplicité.



## Absolute Evo double vantaux

Absolute Evo double est la version porte double du contre-châssis sans finition. L'intégration harmonieuse avec le mur, due à l'absence d'habillage bois, permet un projet raffiné et minimaliste. Absolute Evo double est la meilleure solution pour profiter de l'espace de façon moderne en conjuguant idéalement l'idée de sobriété et d'élégance.



## Absolute Energy simple vantail

Aucun kit finition, pas de couvre-joint, prises et points lumineux. Absolute Energy est le contre-châssis pour porte escamotable qui peut accueillir vos réservations électriques. Ce système est le fruit de la fusion de 2 produits Ermetika: le châssis ABSOLUTE sans habillage bois et le châssis LUMINOX qui peut accueillir des câblages et l'installation d'interrupteurs, d'appliques murales, de prises électriques etc... sur le contre-châssis.

## Absolute Energy double vantaux

Minimal chic. Contemporain et pratique grâce aux réservations qui permettent le passage des câbles. Absolute Energy double vantaux est le contre-châssis sans habillage bois pour porte escamotable qui peut accueillir vos réservations électriques sur toute la hauteur du contre-châssis. Absolute Energy double vantaux est la solution la meilleure pour vivre votre espace tout en conjuguant le désir de sobriété avec élégance et fonctionnalité.







Ermētika®



Ermētika®





Ermētika®

## Bloc porte invisible battant tirant en version toute hauteur



# Bloc porte invisible battant en version tirant CL 72

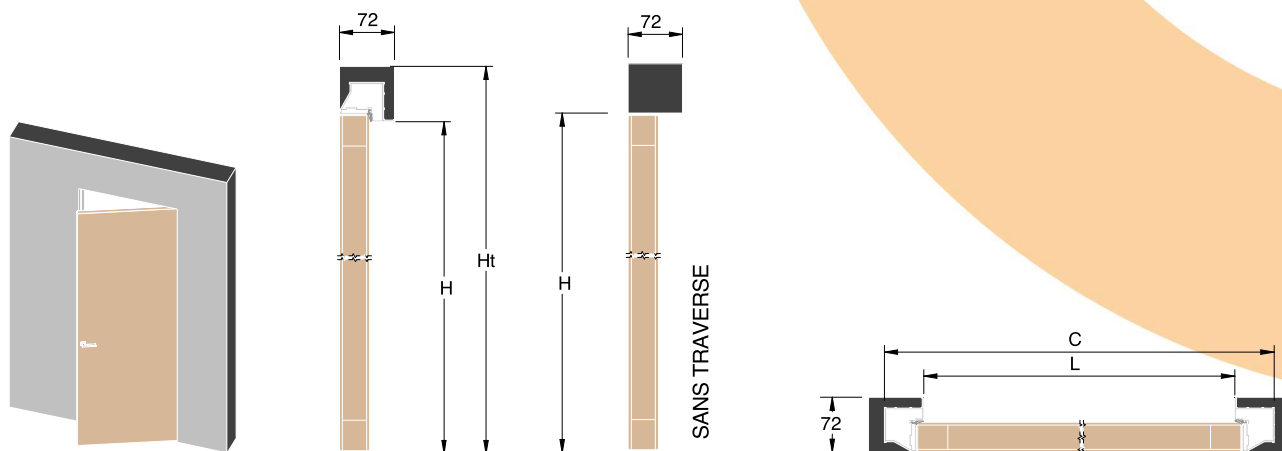

## Dimensions standards

Dans la version pour enduit le cadre et équipé de 6 brides de fixation en métal galvanisé pour cloison en brique et de grille anti-fissure pour le périmètre du cadre

| LARGEUR DE PASSAGE - L | HAUTEUR DE PASSAGE - H | C    | HT   | SP     |
|------------------------|------------------------|------|------|--------|
| 614                    | 2036                   | 724  | 2091 | 72/100 |
| 714                    | 2036                   | 824  | 2091 |        |
| 814                    | 2036                   | 924  | 2091 |        |
| 914                    | 2036                   | 1024 | 2091 |        |
| 1014                   | 2036                   | 1124 | 2091 |        |
| 1114                   | 2036                   | 1224 | 2091 |        |

## Dimensions sur mesure

Pour hauteurs jusqu'à 2399 mm, 3 charnières de 20 Kg de capacité chacune.  
Pour hauteurs supérieures à 2400 mm, 4 charnières.

| LARGEUR DE PASSAGE - L | HAUTEUR DE PASSAGE - H | C    | HT        | SP     |
|------------------------|------------------------|------|-----------|--------|
| 614                    |                        | 724  |           | 72/100 |
| 714                    |                        | 824  |           |        |
| 814                    | 1500/2300              | 924  | 1555/2355 |        |
| 914                    | 2301/2700              | 1024 | 2356/2755 |        |
| 1014                   | 2701/3000              | 1124 | 2756/3055 |        |
| 1114                   |                        | 1224 |           |        |

version plaque de plâtre



### Fiche technique

**Encombrement en Largeur**  
Largeur de passage (L) + 110

**Encombrement en Hauteur**  
Hauteur de passage (H) + 55



**Sur Mesure**  
Dimensions possibles:  
H: de 1000 mm à 3000 mm  
L: de 600 à 1100 mm



### Accessoires

- Charnière invisible blanche
- Serrure traditionnelle avec pêne réversible
- Serrure rouleau
- Garniture tire-porte intégrée dans la porte
- Ferme porte escamotable
- Garniture invisible intégrée dans la porte

# Quincaillerie en équipement standard



Serrure magnétique + gâche  
AGB .

1 pièce



Joints blanc en polyuréthane  
mousse

5 ML



Charnières invisibles chromées  
satinées dotées de capuchons  
de protection. Capacité de  
chaque charnière 20 Kg  
3 pièces  
4 pièces H > 2400

## Accessoires optionnels

Tous les accessoires disponibles pour le modèle Absolute Swing sont à la page 109 du catalogue.

### Swing tirant

Version enduit

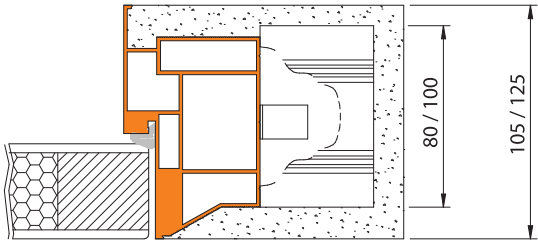

Version plaque de plâtre

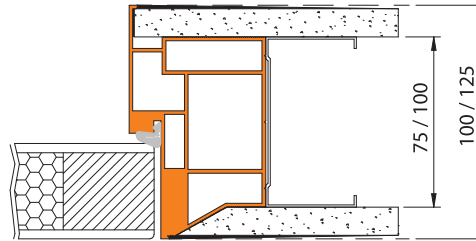

Profil Absolute Swing Tirant

### Swing poussant

Version enduit

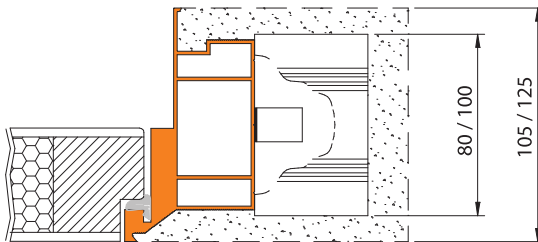

Version plaque de plâtre

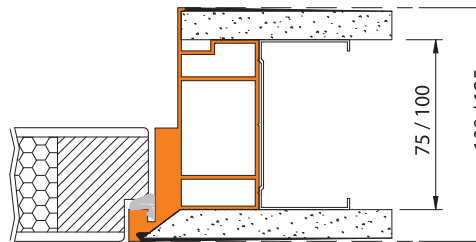

Profil Absolute Swing Poussant

### Swing CL72 Version plaque de plâtre

Version tirant

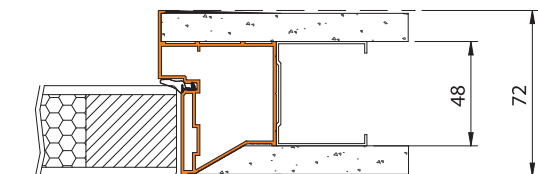

Version poussant

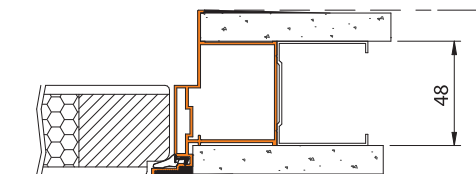

Profil Absolute  
Swing Tirant  
Cloison 72



Profil Absolute  
Swing Poussant  
Cloison 72





Ermetika®

## Absolute Smart vertical

Absolute Smart vertical, en simple vantail ou double vantaux, transforme les parois des pièces des maisons ou des bureaux en véritables rangements secrets.





## Absolute Smart horizontal

Disponible également en version avec ouverture horizontale, Absolute Smart s'intègre complètement dans le mur et représente la solution idéale pour cacher les rangements techniques et privés. Ces modèles à fleur de mur s'adaptent avec élégance à n'importe quel endroit.



Ermetika, conscient des contraintes d'espace, fabrique des contre-châssis permettant aux portes de disparaître dans les cloisons et ainsi de récupérer l'espace perdu par le débattement d'une porte battante tout en offrant un accès plus aisé. Les portes coulissantes représentent une typologie de portes modernes particulièrement fonctionnelles.

Elles s'adaptent aisément à tout type d'ameublement intérieur et permettent un gain de place en récupérant la surface perdue par le débattement d'une porte normale, sans compromettre le style.

Le confort et la praticité dans le milieu domestique le rendent un produit «evergreen», capable de réguler le flux d'air circulant dans l'espace en supprimant les portes qui claquent.

**Les systèmes pour portes escamotables Ermetika sont destinés à améliorer les standards de vie domestique pour conférer à ses clients plus d'espace à vivre.**



# Pourquoi Un Contre-Châssis Evolution?

L'expérience d'Ermetika dans la conception, réalisation et distribution du contre-châssis Evolution est la garantie d'un produit fiable, où rien n'est laissé au hasard. Les techniques modernes d'industrialisation et le développement constant du produit, avec des matériaux de qualité et des tests en laboratoire, en font le choix idéal pour ceux qui veulent solutionner leurs problèmes d'espace sans négliger la fonctionnalité et le décor.

## Intégration parfaite

Son grillage débordant permet une intégration parfaite avec le reste du mur.

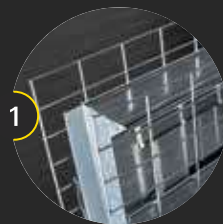

## Rapidité/meilleure adhésion

L'adhérence de l'enduit est beaucoup plus simple et rapide grâce au grillage porte enduit à mailles étroites. La distribution de l'enduit est plus uniforme grâce à un système spécial d'accrochage du grillage.

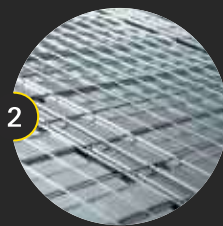

## Rigidité structurale maximale

La double structure verticale offre une rigidité maximale: les panneaux latéraux sont verticalement composés d'ondes de 4 mm et 2 mm de hauteur espacées de 50 mm qui assurent la rigidité du contre-châssis.

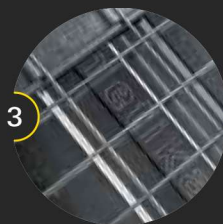

## Indéformabilité/résistance

Les 12 renforts horizontaux de métal galvanisé accrochés directement aux panneaux latéraux en version enduit et plaque de plâtre garantissent l'indéformabilité et la résistance aux poussées latérales.



## Parfait accrochage au brique

Grâce à la section du profil de fermeture postérieur, le contre-châssis enveloppe parfaitement la brique creuse, en garantissant un stable ancrage au mur. (Seulement en version enduit 107)

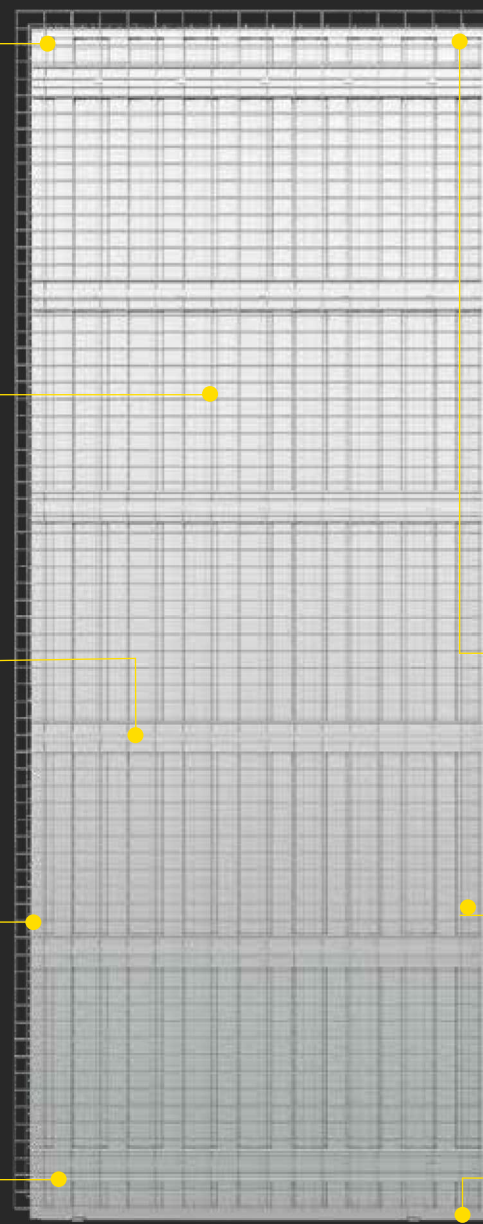
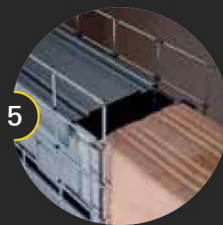



# Pourquoi un Contre-Châssis Evokit?

Evokit nait de l'amour d'Ermetika pour les détails. Les profils en métal galvanisé de premier choix ont été conçus pour garantir la rigidité structurale maximale, grâce à la géométrie des pièces et à leur épaisseur (mm 1.2 pour les composants verticaux et 0.7 pour les horizontaux), exactement comme s'il fut un contre-châssis classique pour plaque de plâtre. Sa structure en kit rend facile le transport et le stockage, le montage est rapide et précis grâce au système d'accrochage à encastrer.

## Rail extractible

Le rail peut être détaché à tout moment pour faciliter l'installation des accessoires et l'entretien du châssis après la mise en œuvre. Nouveauté absolue pour les contre-châssis Evokit d'Ermetika.



## Rigidité structurale

Les six profils horizontaux renforcés sur chaque face assurent la rigidité du contre-châssis contre les poussées des plaques de plâtre. La forme des profils est synonyme de solidité maximale.



## Tenue verticale

La structure verticale en acier de mm 1,2 garantit la parfaite tenue et évite toutes flexions.



## Adaptabilité 100/125

Tous les châssis Evokit sont adaptables aux épaisseurs de cloison fine 100/125. On peut changer d'épaisseur très aisément.

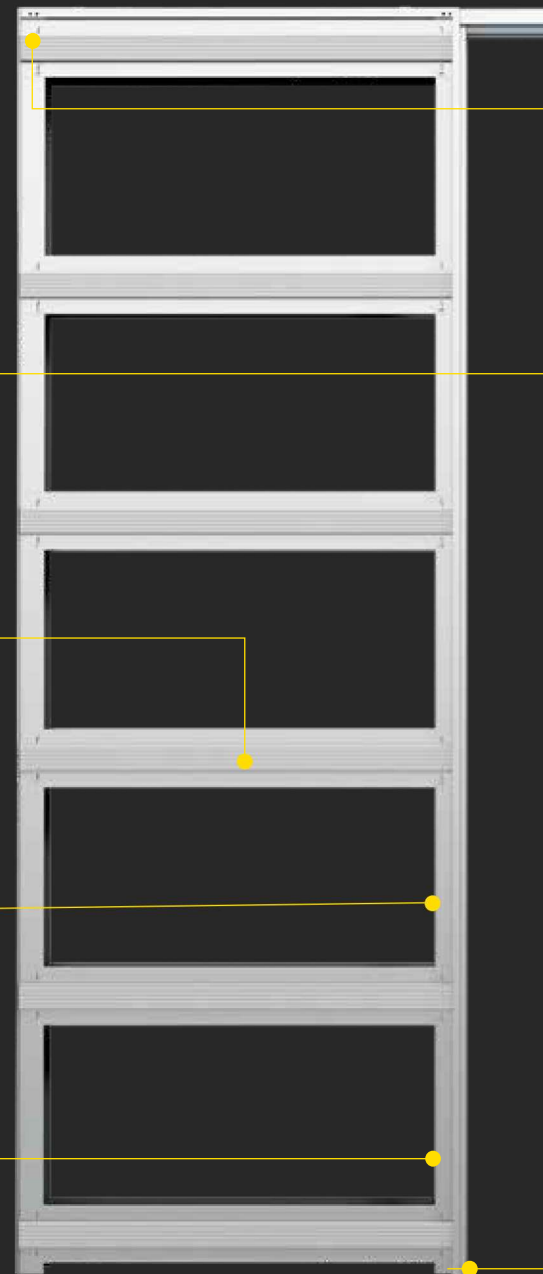
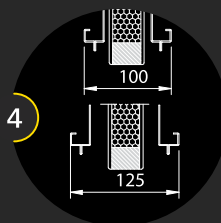

## Evolution simple vantail

Constitué par un contre-châssis latéral accueillant en phase d'ouverture une porte escamotable, c'est la solution idéale pour optimiser l'habitabilité de toutes les pièces. En effet, Evolution simple vantail, permet d'insérer la porte et donc de libérer l'espace attenant à l'ouverture. Une de ses qualités premières est la simplicité de l'assemblage, il peut être installé très rapidement dans le cadre de constructions neuves ou en rénovation.



# Evolution simple vantail / Plaque de plâtre

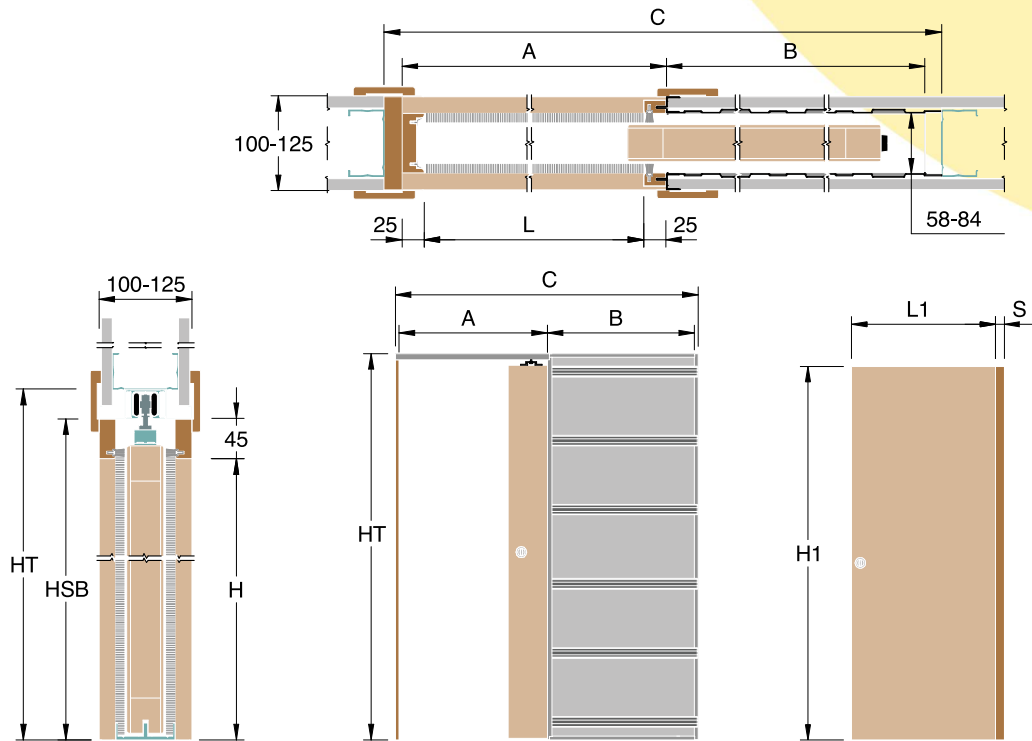

| COD.      | OUVERTURE PASSAGE<br>L X H | MESURE PORTE<br>LI X HI | A    | B    | C    | HSB  | HT   |
|-----------|----------------------------|-------------------------|------|------|------|------|------|
| IEV.060SB | 600 X 2100                 | 630 X 2110              | 650  | 620  | 1320 | 2145 | 2180 |
| IEV.060SW | 600 X 2030                 | 630 X 2040              | 650  | 620  | 1320 | 2075 | 2110 |
| IEV.070SB | 700 X 2100                 | 730 X 2110              | 750  | 720  | 1520 | 2145 | 2180 |
| IEV.070SW | 700 X 2030                 | 730 X 2040              | 750  | 720  | 1520 | 2075 | 2110 |
| IEV.080SB | 800 X 2100                 | 830 X 2110              | 850  | 820  | 1720 | 2145 | 2180 |
| IEV.080SW | 800 X 2030                 | 830 X 2040              | 850  | 820  | 1720 | 2075 | 2110 |
| IEV.090SB | 900 X 2100                 | 930 X 2110              | 950  | 920  | 1920 | 2145 | 2180 |
| IEV.090SW | 900 X 2030                 | 930 X 2040              | 950  | 920  | 1920 | 2075 | 2110 |
| IEV.100SB | 1000 X 2100                | 1030 X 2110             | 1050 | 1020 | 2120 | 2145 | 2180 |
| IEV.100SW | 1000 X 2030                | 1030 X 2040             | 1050 | 1020 | 2120 | 2075 | 2110 |
| IEV.110SB | 1100 X 2100                | 1130 X 2110             | 1150 | 1120 | 2320 | 2145 | 2180 |
| IEV.110SW | 1100 X 2030                | 1130 X 2040             | 1150 | 1120 | 2320 | 2075 | 2110 |
| IEV.120SB | 1200 X 2100                | 1230 X 2110             | 1250 | 1220 | 2520 | 2145 | 2180 |
| IEV.120SW | 1200 X 2030                | 1230 X 2040             | 1250 | 1220 | 2520 | 2075 | 2110 |

| CLOISON<br>FINE | EPAISSEUR<br>CAISSON | EPAISSEUR<br>PORTE "S" |
|-----------------|----------------------|------------------------|
| 100             | 58                   | 40                     |
| 125             | 84                   | 64                     |

**ATTENTION**  
Ne pas utiliser de porte  
d'épaisseur totale  
différente de celle  
indiquée dans le tableau.



## Evolution double vantaux

Deux contre-châssis opposés dans lesquels coulisent deux portes qui en phase de fermeture convergent au centre. Evolution double vantaux se présente comme la solution innovante pour libérer un maximum d'espace. Le contre-châssis Evolution double vantaux est idéal pour cloisonner ou décloisonner l'espace suivant les occasions. Le simple coulisement des portes dans les caissons permet de transformer deux pièces en un seul grand espace. Evolution double vantaux améliore le quotidien en libérant l'espace.



# Evolution double vantaux / Plaque de plâtre

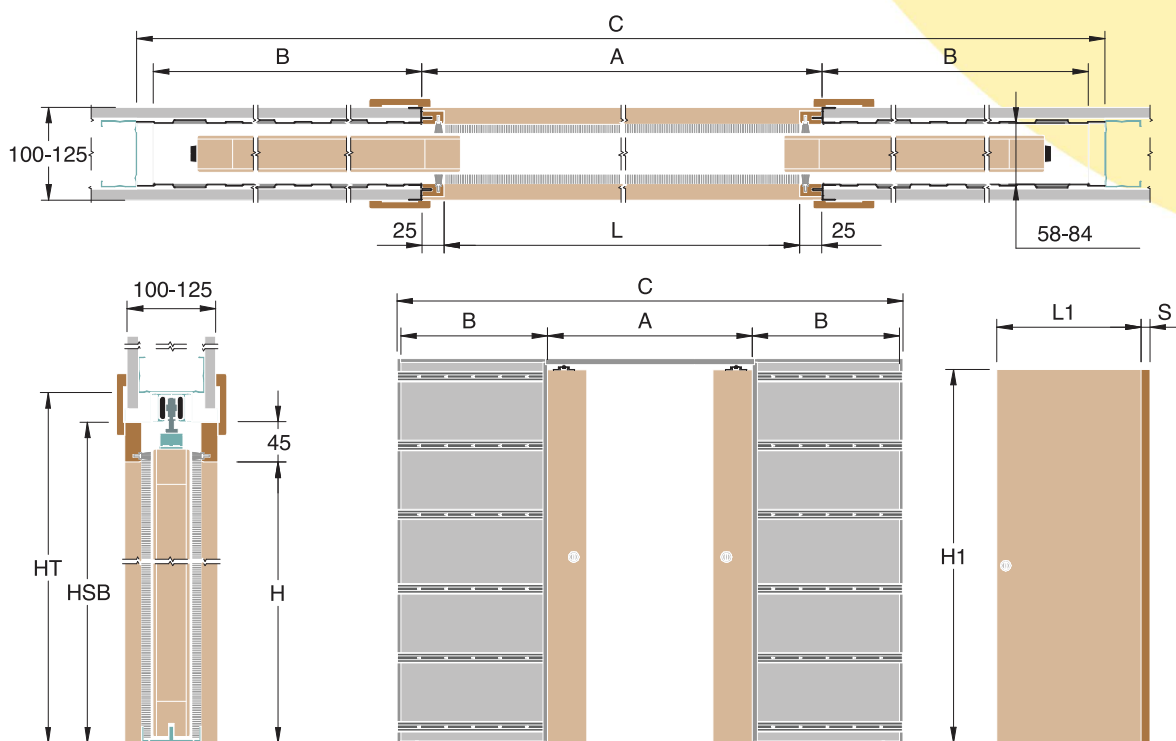

| COD.       | OUVERTURE PASSAGE<br>L X H | MESURE PORTE<br>LI X HI | A    | B    | C    | HSB  | HT   |
|------------|----------------------------|-------------------------|------|------|------|------|------|
| IEV.0600DB | 1200 X 2100                | 630 X 2110              | 1250 | 620  | 2540 | 2145 | 2180 |
| IEV.0600DW | 1200 X 2030                | 630 X 2040              | 1250 | 620  | 2540 | 2075 | 2110 |
| IEV.0700DB | 1400 X 2100                | 730 X 2110              | 1450 | 720  | 2940 | 2145 | 2180 |
| IEV.0700DW | 1400 X 2030                | 730 X 2040              | 1450 | 720  | 2940 | 2075 | 2110 |
| IEV.0800DB | 1600 X 2100                | 830 X 2110              | 1650 | 820  | 3340 | 2145 | 2180 |
| IEV.0800DW | 1600 X 2030                | 830 X 2040              | 1650 | 820  | 3340 | 2075 | 2110 |
| IEV.0900DB | 1800 X 2100                | 930 X 2110              | 1850 | 920  | 3740 | 2145 | 2180 |
| IEV.0900DW | 1800 X 2030                | 930 X 2040              | 1850 | 920  | 3740 | 2075 | 2110 |
| IEV.1000DB | 2000 X 2100                | 1030 X 2110             | 2050 | 1020 | 4140 | 2145 | 2180 |
| IEV.1000DW | 2000 X 2030                | 1030 X 2040             | 2050 | 1020 | 4140 | 2075 | 2110 |
| IEV.1100DB | 2200 X 2100                | 1130 X 2110             | 2250 | 1120 | 4540 | 2145 | 2180 |
| IEV.1100DW | 2200 X 2030                | 1130 X 2040             | 2250 | 1120 | 4540 | 2075 | 2110 |
| IEV.1200DB | 2400 X 2100                | 1230 X 2110             | 2450 | 1220 | 4940 | 2145 | 2180 |
| IEV.1200DW | 2400 X 2030                | 1230 X 2040             | 2450 | 1220 | 4940 | 2075 | 2110 |

| CLOISON<br>FINE | EPAISSEUR<br>CAISSON | EPAISSEUR<br>PORTE "S" |
|-----------------|----------------------|------------------------|
| 100             | 58                   | 40                     |
| 125             | 84                   | 64                     |

**ATTENTION**  
Ne pas utiliser de porte  
d'épaisseur totale  
différente de celle  
indiquée dans le tableau.

# Evokit simple vantail

## Contre-châssis pour plaque de plâtre en kit

La gamme de produits Ermetika se devait de présenter un contre-châssis pour porte escamotable en kit. De montage facile et d'installation rapide, il solutionne n'importe quel problème d'espace des pièces modernes dont l'espace est réduit.



# Evokit double vantaux

## Contre-châssis pour plaque de plâtre en kit

Ce contre-châssis en kit est la solution idéale pour tous les bricoleurs: quelques gestes simples et Evokit double vantaux permettra d'insérer deux portes escamotables dans la cloison en phase d'ouverture et ainsi de gagner environ 2 m<sup>2</sup> de surface. De montage facile et rapide, le kit est équipé d'un rail extractible, un innovant système qui facilite l'installation des accessoires et l'entretien du châssis après la mise en œuvre.





# Staffetta simple vantail

## Version enduit et plaque de plâtre

Le modèle Staffetta représente la solution idéale pour celui qui aime les grands espaces et la liberté de mouvement. Le modèle permet de faire rentrer dans un seul contre-châssis deux portes latérales qui, en coulissant se superposent dans un déplacement semblable à celui de la fermeture de deux plis d'un éventail. Ce modèle peut être utilisé à la place du modèle Evolution double vantaux lorsque l'espace nécessaire au refoulement l'impose.



# Staffetta double vantaux

## Version enduit et plaque de plâtre

Un éventail pour le maximum de place. Le modèle Staffetta double vantaux représente la seule solution apte à valoriser les volumes à travers l'ampleur de l'espace généré. Ce modèle, en effet, permet de faire rentrer dans un contre-châssis double, un total de quatre portes parallèles coulissantes, deux d'un côté et deux de l'autre, en arrivant ainsi à couvrir de grandes lumières de passage. C'est la solution indispensable pour ceux qui aiment l'espace et la liberté absolue de mouvement.



## Arkimede simple vantail

Arkimede constitue le modèle le plus adapté aux milieux contemporains avec un design recherché, élégant et moderne. Capable de créer un impact esthétique particulièrement remarqué, il se compose d'un contre-châssis semi-circulaire latéral qui accueille une porte courbe. En 1996, Ermetika fut le premier à présenter cette solution innovante: un contre-châssis semi-circulaire pour porte coulissante.

Arkimede se décline en 5 rayons standards et sur mesure avec n'importe quel rayon de courbure.

## Arkimede double vantaux

Ce modèle est un système coulissant pour deux portes courbes qui convergent au centre. Arkimede double vantaux représente une demie lune à l'esthétique raffiné et élégant. Un modèle adapté aux milieux les plus sophistiqués pour créer des dégagements ou des accès aux salles de réunions par exemple.







# Luminox simple vantail

## Version enduit et plaque de plâtre

Il s'agit d'un modèle avant-gardiste. Pensé pour fournir la meilleure solution à ceux qui souhaitent leurs points lumineux à proximité du passage des portes. Luminox, grâce à la réservation (105x50 mm) permettant de contenir les câblages électriques, téléphoniques et câbles d'autres types, autorise l'installation de prises, interrupteurs, thermostats et luminaires en applique en éliminant de manière définitive les solutions alternatives inconfortables et peu fonctionnelles.



# Luminox double vantaux

Version enduit et plaque de plâtre

Un modèle intelligent et, surtout, une solution aux attentes les plus exigeantes. Les grands espaces permettent d'utiliser cette solution pour cacher les installations en ayant recours à des solutions esthétiquement irréprochables. Luminox double vantaux est né pour valoriser les grands espaces de manière fonctionnelle.

Ermëtika®



# Evolution Max simple vantail

Disponible pour plaque de plâtre

Il s'agit du système pour portes coulissantes escamotables capable de supporter des charges murales de type meubles suspendus, télé, etc. La force exceptionnelle de la structure apporte la liberté de meubler jusqu'au droit de l'ouverture comme si on fixait des éléments sur une cloison pleine.





# Evolution Max double vantaux

Disponible pour plaque de plâtre

Deux contre-châssis opposés dans lesquels coulissent deux portes qui en phase de fermeture convergent au centre pour libérer un maximum d'espace. Ce châssis permet la liberté de meubler les deux parois des caissons.

78

Ermētika®



# Unico Evo

Rationaliser la place en éliminant les encombrements techniques nécessaires pour les portes traditionnelles battantes: c'est l'objectif du modèle «Unico». Il se compose, en effet, d'un contre-châssis central qui accueille deux portes se superposant en laissant libre les accès de deux pièces contigües. Les portes coulissantes peuvent être de dimensions différentes.



Ermætika®

Ermetika travaille dans le secteur des portes coulissantes depuis plus de 25 ans, en créant des systèmes destinés à améliorer les standards de vie domestique pour conférer à ses clients plus d'espace à vivre, une nécessité toujours plus pressante ces derniers temps.

Pour compléter la gamme de châssis, Ermetika offre des portes qui satisfont le désir d'originalité ou de sobriété: portes en bois, en verre, verre-alu, pour personnaliser les espaces avec goût.

**Ermetika est toujours en évolution!**  
**Complétez la gamme de contre-châssis**  
**avec des portes décors ou simplement**  
**fonctionnelles.**

# Velio AB

## Pour Absolute Evo et Energy

Velio est une porte plane pour intérieur linéaire et simple; cette porte se présente prête pour la peinture ou le laquage en teinte RAL. La porte Velio AB est produite pour durer dans le temps, en s'adaptant parfaitement à tous types de milieu et est fournie avec garniture ronde chromée satinée ou laiton poli.



### Modèles concernés

Absolute Evo  
Absolute Energy



# Glaze AB

## Porte coulissante en verre

Ce modèle exalte la transparence du verre, qui, à la différence des portes classiques, offre la luminosité et donne une sensation de continuité entre les pièces.

### Modèles concernés

Absolute Evo  
Absolute Energy

# Vela AB

## Porte coulissante verre-alu

Vela est le résultat de la passion d'Ermetika pour la technologie et l'innovation. Ce modèle représente la parfaite fusion entre la transparence et la luminosité du verre et la force et la résistance de l'aluminium.



Modèles concernés

Absolute Evo  
Absolute Energy

# Swing

## Porte battante simple

La porte n'est pas seulement un élément fonctionnel pour séparer des lieux, elle est aussi un élément de décor. On peut orienter le choix vers l'esthétisme pur, en sélectionnant par exemple une porte très haute. Un laquage lucide sur la porte avec des couleurs brillants ou une décoration sur le panneau complètent l'œuvre. Les portes affleurantes représentent un choix très avant-gardiste ces dernières années, et il est très facile d'avoir un châssis qui puisse accueillir une porte personnalisée.



Modèle concerné

Absolute Swing

# Velio

## Porte coulissante simple

Velio est une porte plane pour intérieur linéaire et simple. Assortie des kits finitions et des couvre-joints télescopiques, prête pour la peinture ou le laquage en teinte RAL. La porte Velio s'adapte parfaitement à tous types de milieu et est fournie avec garniture ronde en variante chromée satinée ou laiton polie.



### Modèles concernés

Evolution  
Evolution Max  
Evokit  
Staffetta  
Luminox  
Unico Evo



# Glaze

## Porte coulissante en verre

Glaze est le résultat de la passion d'Ermetika pour l'innovation. Ce modèle exalte la transparence et la luminosité du verre en apportant le maximum de liberté à vos projets. Les larges possibilités de choix des types de verre et dessins proposés vous offrent la faculté de personnaliser les pièces domestiques ou les bureaux.



### Modèles concernés

Evolution  
Evolution Max  
Luminox  
Evokit  
Unico Evo

# Neida

## Porte coulissante courbe

Neida est la porte cintrée avec oculus en verre (optionnel) d'Ermetika. Disponible en bois brut à peindre ou en bois laqué en teinte RAL. La porte Neida est équipée de kit de finition et couvre-joints télescopiques (exclus la partie courbe).

Modèle concerné

Arkimede



# Anise

## Porte coulissante courbe

Anise est la porte cintrée pour châssis courbe Arkimede d'Ermetika. Disponible en bois brut à peindre ou en bois laqué en teinte RAL. La porte Anise est équipée d'un kit de finition et de couvre-joints télescopiques (exclus la partie courbe).



Modèle concerné

Arkimede

# Vela simple

## Porte coulissante verre-alu

Vela est le résultat de la passion d'Ermetika pour la technologie et l'innovation. Ce modèle représente la parfaite fusion entre la transparence et la luminosité du verre et la force et la résistance de l'aluminium.



### Modèles concernés

Evolution  
Evolution Max  
Evokit  
Luminox  
Unico Evo



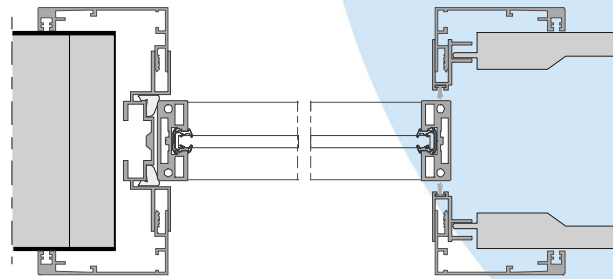
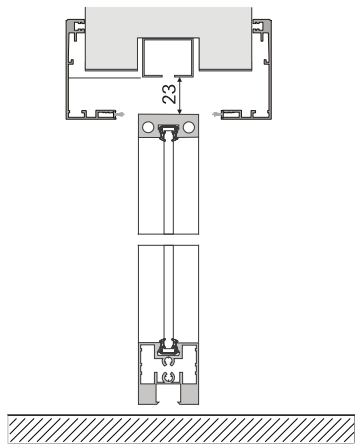

VELA SIMPLE

### Couleurs de verre mat

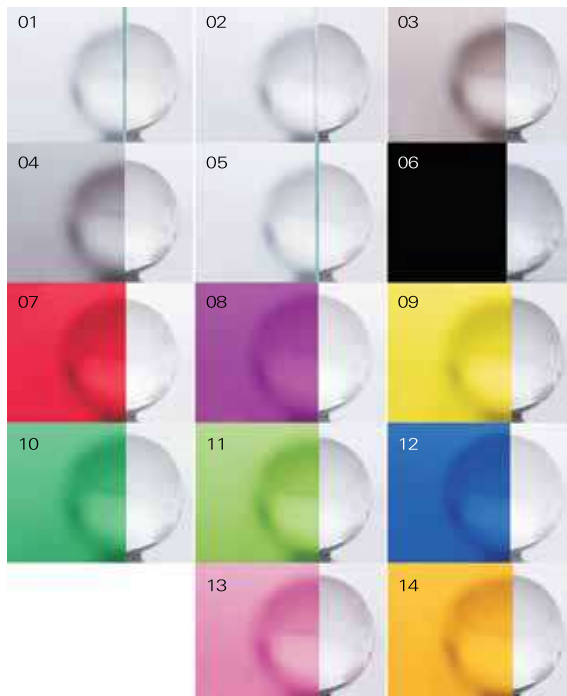

### Couleurs de verre lucide

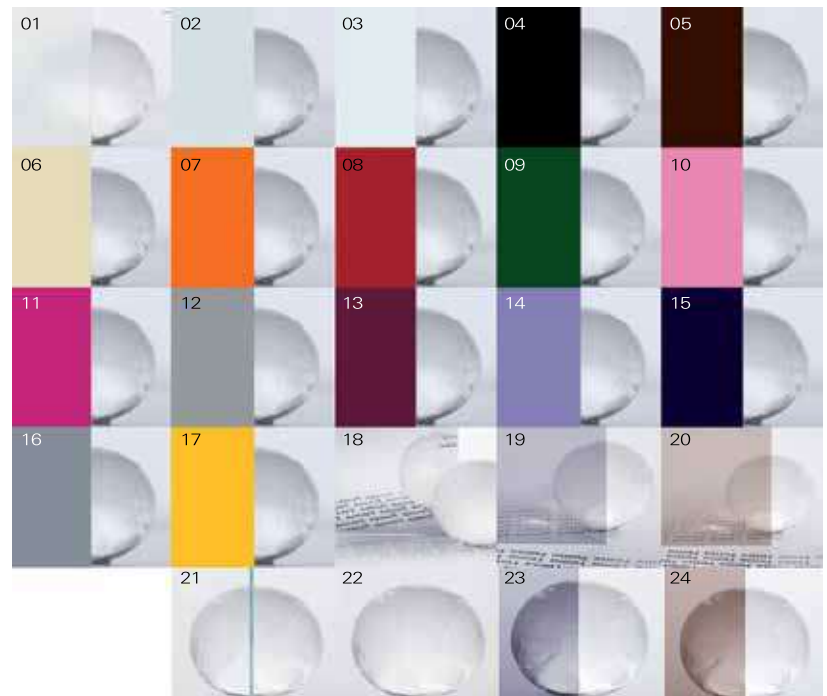

### Couleurs de verre mat

- |                                  |                              |
|----------------------------------|------------------------------|
| 01. trempé mat blanc             | 08. stratifié mat violette   |
| 02. trempé mat blanc extra clair | 09. stratifié mat jaune      |
| 03. trempé mat cuivre            | 10. stratifié mat vert       |
| 04. trempé mat gris              | 11. stratifié mat vert clair |
| 05. stratifié mat blanc          | 12. stratifié mat bleu       |
| 06. stratifié mat noir           | 13. stratifié mat fuchsia    |
| 07. stratifié mat rouge          | 14. stratifié ambre          |

### Couleurs de verre lucide

- |                           |                           |                                    |
|---------------------------|---------------------------|------------------------------------|
| 01. stratifié opale       | 09. stratifié vert        | 17. stratifié jaune                |
| 02. stratifié blanc       | 10. stratifié rose        | 18. double glace                   |
| 03. stratifié blanc perle | 11. stratifié fuchsia     | 19. trempé réfléchissant gris      |
| 04. stratifié noir        | 12. stratifié argent      | 20. trempé réfléchissant cuivre    |
| 05. stratifié marron      | 13. stratifié bordeaux    | 21. trempé transparent             |
| 06. stratifié beige       | 14. stratifié violette    | 22. trempé extra clair transparent |
| 07. stratifié orange      | 15. stratifié bleu marine | 23. trempé gris transparent        |
| 08. stratifié rouge       | 16. stratifié gris        | 24. trempé cuivre transparent      |

# Vela Battante

Porte battante en verre-alu

La porte en verre-aluminium Vela Battante, sophistiquée et élégante, sépare vos pièces avec discrétion et style.



La gamme de contre-châssis pour portes escamotables et les blocs portes pour intérieur peuvent être personnalisés et améliorés au travers des accessoires qui peuvent rendre plus fonctionnels les systèmes Ermetika.

Ermetika offre en effet des accessoires qui ne compromettent pas le décor des portes, qui peuvent être de grandes dimensions, peuvent s'ouvrir simultanément, être motorisées, se fermer toutes seules etc... La plupart des accessoires peut être installé même si le châssis est déjà posé.

**Accessoires Ermetika: la valeur ajoutée des systèmes Ermetika pour personnaliser au maximum vos ouvertures**



Accessoires pour Systèmes à fleur de mur



## Ferme porte escamotable

Kit pour fermeture automatique de la porte invisible battante Absolute Swing.



Modèle concerné:

Absolute Swing

## Poignée tire-porte invisible

Lève tire-porte pour Absolute Swing tirant.



Modèle concerné:

Absolute Swing

## Garniture invisible intégrée dans la porte

Poignée magnétique invisible, à peindre de la même couleur que la porte. Serrure à condamnation optionnelle.

Attention: la garniture invisible doit être demandée impérativement en phase de commande.



Modèle concerné:

Absolute Swing

## Barre de renforcement Terno

Barre réglable qui garantit la linéarité du panneau affleurant Absolute Smart.

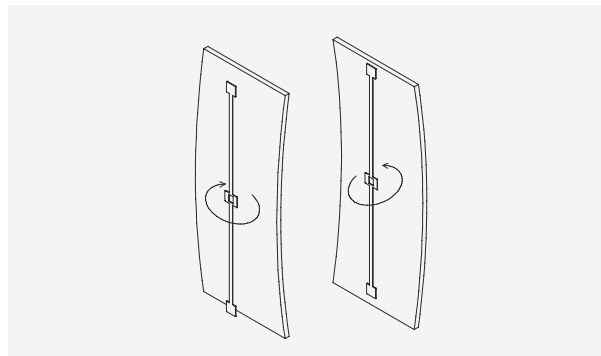

Modèle concerné:

Absolute Smart

## Profil sous-porte

Le profil sous-porte en aluminium s'applique dans la rainure basse de la porte coulissante en bois, où le guide au sol est installé. Il améliore le coulissement du panneau de porte, car il augmente la résistance du panneau à l'usure et aux déformations provoquées par l'humidité et autres facteurs qui peuvent compromettre la parfaite et linéaire fluidité de coulissement.

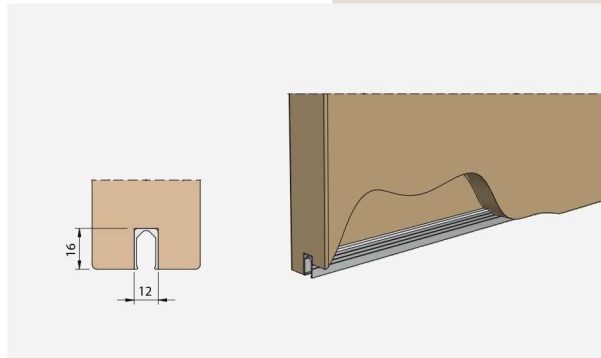

Modèles concernés:

Absolute Evo Simple  
Absolute Evo Double  
Absolute Energy Simple  
Absolute Energy Double

## Kit chariot 120 Kg

Ce kit optionnel augmente la portée de tous les contre-châssis sans finitions Ermetika jusqu'à 120 Kg.



Modèles concernés:

Absolute Evo Simple  
Absolute Evo Double  
Absolute Energy Simple  
Absolute Energy Double

## Easy-Stop

Est le système innovant qui permet de ralentir la fermeture des portes. Grâce à Easy-Stop la porte ne claque plus, mais se ferme doucement en éliminant les bruits gênants causés par la fermeture violente et soudaine. Cet accessoire, indispensable pour augmenter la fonctionnalité du contre-châssis, peut être installé facilement et ne modifie pas le design des pièces.



Modèles concernés:

Luminox Simple et Double  
Unico Evo  
Evolution Simple et Double  
Evolution Max Simple et Double  
Staffetta Simple et Double  
Evokit Simple et Double

## Kit Chariots 100 Kg

Ce kit d'une portée de 100 Kg, comprend les étriers, kits chariot en nylon, le guide au sol et le stopper ainsi que les vis de fixation. Il équipe tous les modèles standards. Ses roues sont montées sur un axe qui tourne sur roulements à billes.



Modèles concernés:

Luminox Simple et Double  
Unico Evo  
Evolution Simple et Double  
Evolution Max Simple et Double  
Staffetta Simple et Double  
Evokit Simple et Double

## Kit Chariots 120 Kg

Ce kit optionnel augmente la portée de tous les contre-châssis Ermetika jusqu'à 120 Kg pour chaque vantail.



Modèles concernés:

Luminox Simple et Double  
Unico Evo  
Evolution Simple et Double  
Evolution Max Simple et Double  
Staffetta Simple et Double  
Evokit Simple et Double

## Ouverture simultanée

Installé sur les modèles doubles vantaux d'Evolution, Evolution Max et Luminox, ce système implique l'ouverture d'un vantail synchronisé avec l'autre porte. Le kit peut être installé après la mise en œuvre du contre-châssis et grâce au mécanisme de tension, il garantit toujours le déplacement synchronisé des vantaux.



Modèles concernés:

Evolution Double  
Evolution Max Double  
Luminox Double

## Pincas pour porte en verre

En permettant le coulissement de portes en verre d'une épaisseur maximum de 10 mm, ce kit offre la possibilité de rendre les pièces plus lumineuses tout en apportant une nouvelle touche d'esthétique.



Modèles concernés:

Evolution Simple  
Evolution Double  
Evolution Max Simple  
Evolution Max Double  
Luminox Simple  
Luminox Double  
Unico Evo

## Synchro Staffetta

Avec ce kit d'entraînement, nous obtenons l'ouverture progressive des portes. En tirant la première porte on obtient l'ouverture progressive de la seconde en remplaçant le mouvement traditionnel du modèle Staffetta pour lequel une porte tire l'autre. Il peut être installé directement sur les portes et donc ne nécessite pas de solutions particulières, en apportant une évidente amélioration dans le coulissement des vantaux.



Modèles concernés:

Staffetta Simple  
Staffetta Double

## Le profil sous-porte

Le profil sous-porte en aluminium s'applique dans la rainure basse de la porte coulissante en bois, où le guide au sol est installé. Il améliore le coulissement du panneau de porte, car il augmente la résistance du panneau à l'usure et aux déformations provoquées par l'humidité et autres facteurs qui peuvent compromettre la parfaite et linéaire fluidité de coulissement. Son installation ne nécessite qu'une rainure appropriée dans la porte afin de le positionner par pression.

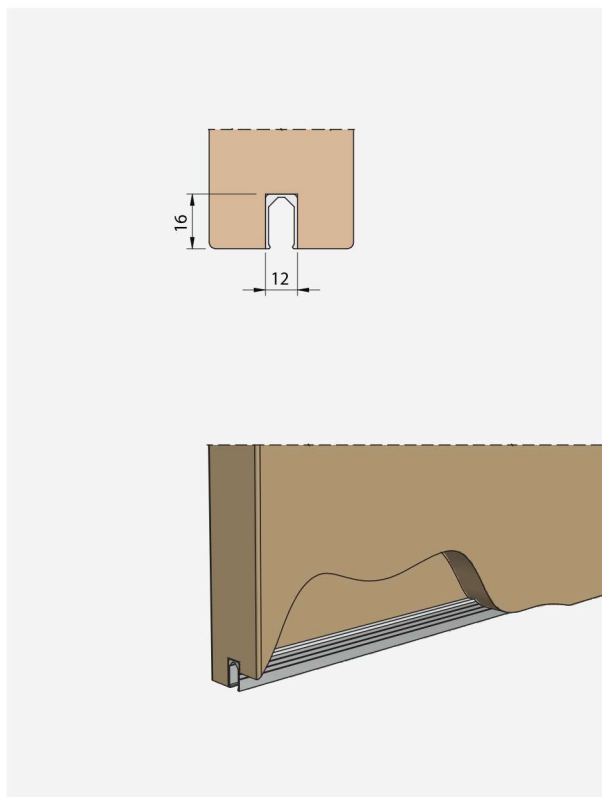

Modèles concernés:

Evolution Simple  
Evolution Double  
Evolution Max Simple  
Evolution Max Double  
Luminox Simple  
Luminox Double  
Unico Evo  
Staffetta Simple  
Staffetta Double



## Garnitures en laiton poli ou chromé satiné

Ermetika propose différents types de serrures et poignées. Disponibles en laiton brillant, chromé satiné ou chromé brillant, elles peuvent être rondes ou ovales.



Modèles concernés:

Anise  
Neida  
Velio

## Poignées pour portes en bois

Les poignées rondes pour portes escamotables permettent à la porte de coulisser complètement dans la paroi et de la refermer aisément. Elles sont disponibles pour simple et double vantaux, en laiton brillant et chromé satiné.

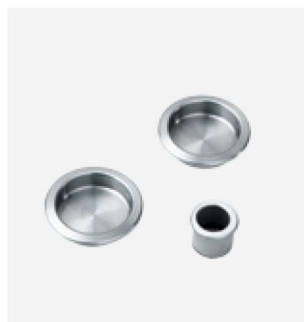

chromé satiné



Laiton brillant

Modèles concernés:

Velio  
Anise  
Neida

## Poignées pour portes battantes en verre-alu

La porte en verre-aluminium dans sa version battante peut être équipée de garniture avec ou sans serrure.



Modèle concerné:

Vela battante

## Couvre-joints

Couvre-joints en barres de 2250 mm en diverses essences.

Attention: les portes courbes ne sont pas équipées d'ailette télescopique sur la partie horizontale.

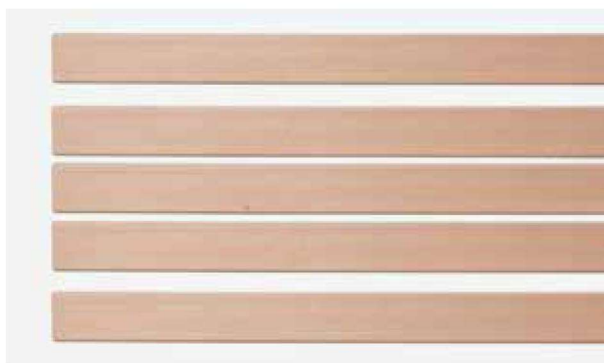

Modèles concernés:

Anise  
Neida  
Velio  
Glaze

## Kit finition en essence fine

Le kit de finition est présenté en finition à peindre ou à vernir et se compose des montants destinés à cacher les parties métalliques des contre-châssis.

Des joints balais anti-poussière noirs et des joints caoutchouc complètent l'ensemble.

Sur demande ces derniers peuvent être noirs ou blancs.



Modèles concernés:

Anise  
Neida  
Velio  
Glaze

Années '70



S1001

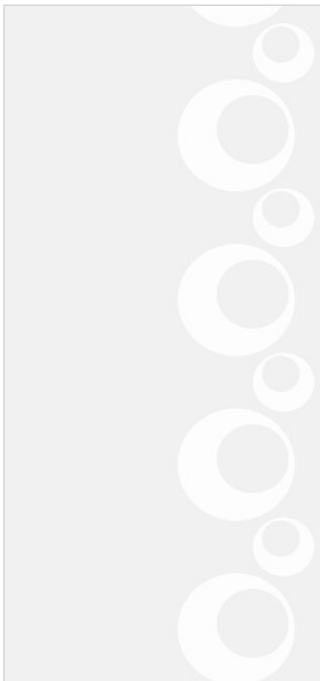

S1002

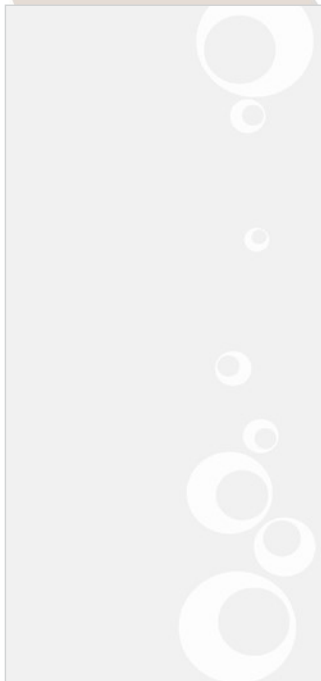

S1003

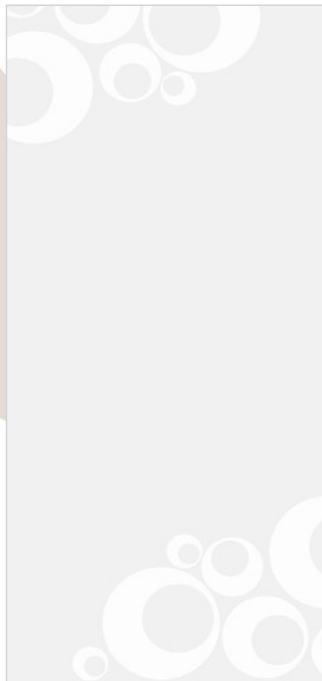

S1004

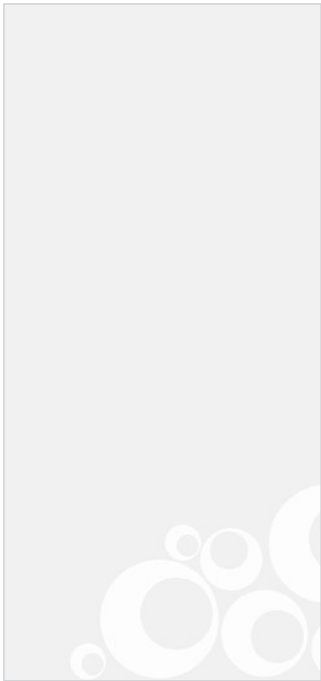

S1005

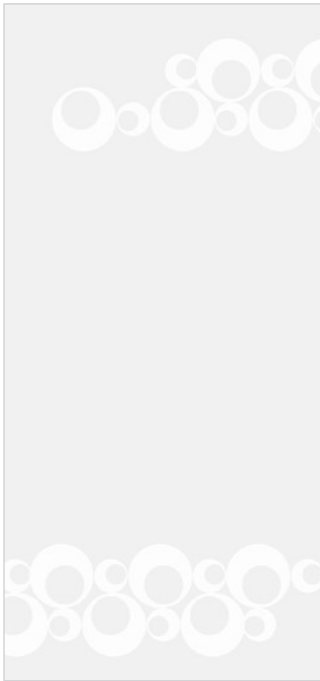

S1006

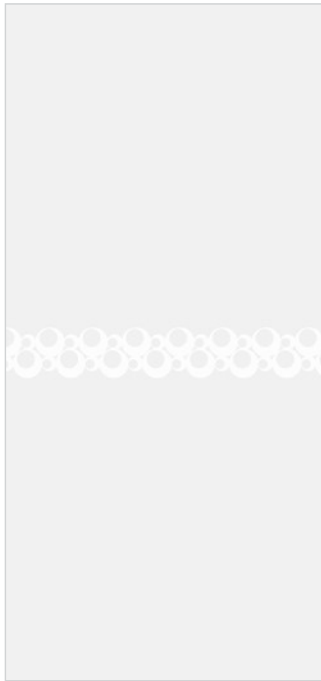

S1007

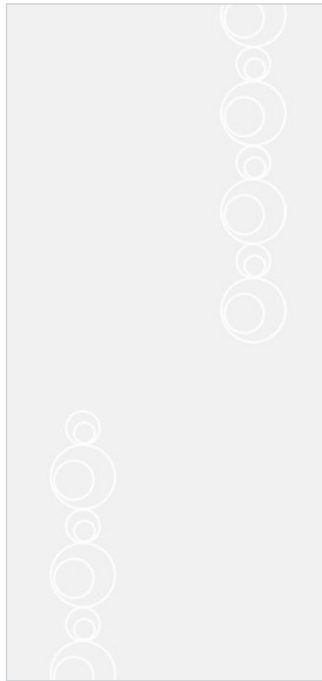

S1008

## Optique

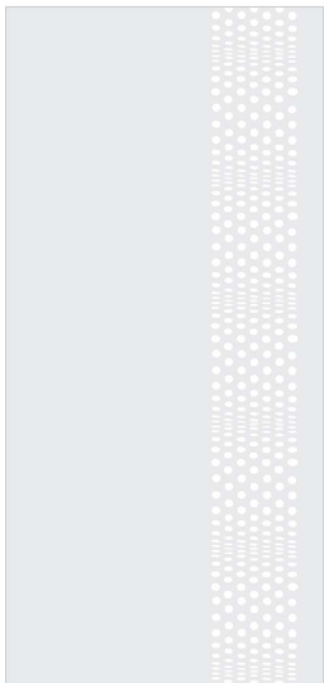

O1001

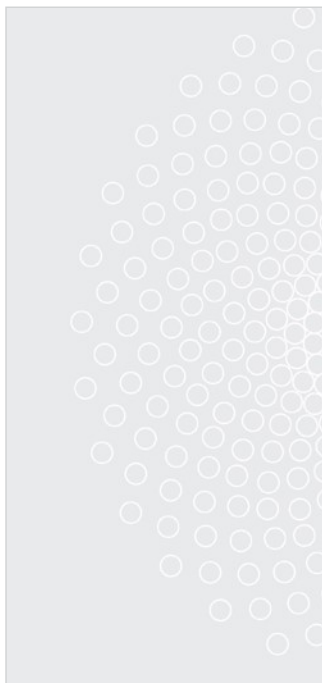

O1002



O1003

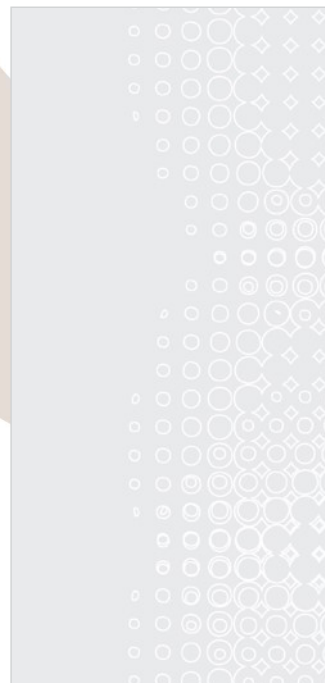

O1004



O1005

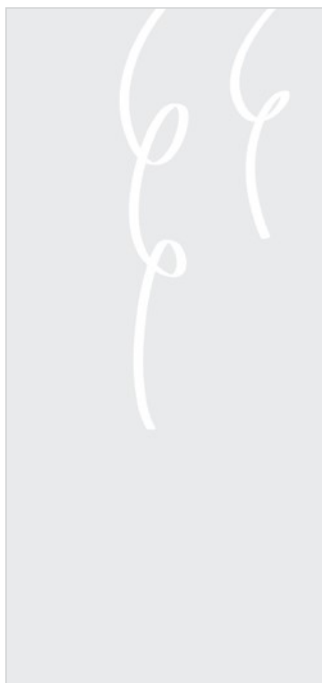

O1006



O1007

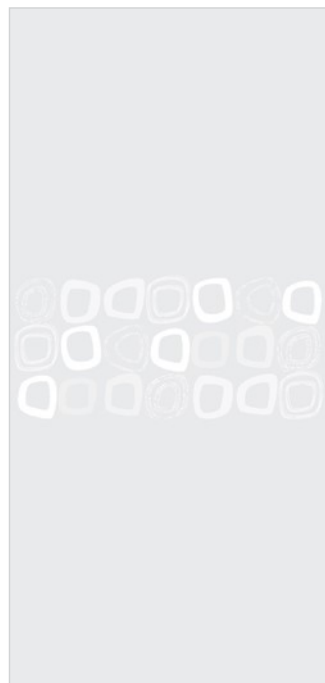

O1008



### Nature



N1009

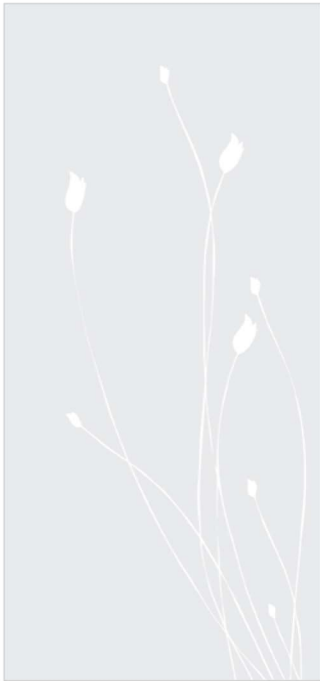

N1010



N1011

### Food



F1001

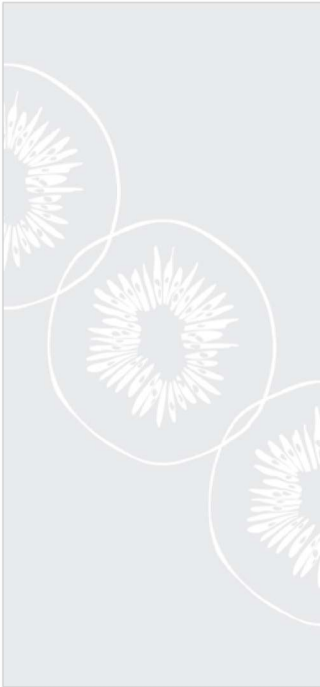

F1002



F1003

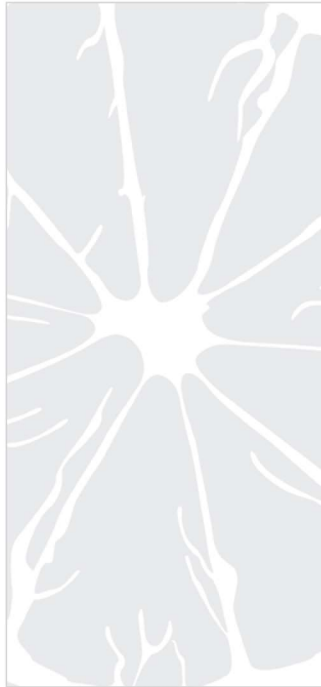

F1004

© Copyright. La marque Ermetika est déposée par Ermetika Srl.

Concept MindinAction  
Foto 3D mavia.it



www.ermetika.it

Ets Pennelle & Cie

Distributeur Officiel Ermetika France

54 Rue des Dagueys Z.I. La Ballastière

33500 Libourne

T. 055 7845770 • F. 055 7845472

www.ermetika.fr • contact@ermetika.fr

Ermetika srl

Via Trani 126 • 76121 Barletta / Bt / Italy • T. +39 0883 535781 • F. +39 0883 532164 • info@ermetika.it