

PORTES D'ENTRÉE  
ALUMINIUM, MIXTE, BOIS ET ACIER

BeL'M

BIENVENUE À LA MAISON



■ ■ FABRICATION FRANÇAISE

Bienvenue chez vous, ce lieu si familier où s'invite le quotidien mais où l'inattendu frappe toujours à la porte.

Bienvenue là où tout commence : les surprises, les rencontres, les retrouvailles...

Bienvenue, dans cet endroit qui vous ressemble tant et où s'exprime la joie de recevoir, cet endroit où le sens de l'accueil se confond avec le sens du partage.

Entrebâillez cette porte qui invite, cette porte qui s'ouvre, cette porte sur mesure qui ne ressemble qu'à vous... Cette porte Bel'M.

Bienvenue à la maison !



B I E N V E N U E  
À L A  
M A I S O N



# S O M M A I R E

## VALEURS ET ENGAGEMENTS

Bienvenue chez nous p. 4-5

## ACCUEILLIR VOTRE PROJET

Une belle entrée p. 8-9

Moduler l'apport de lumière p. 10-11

Se simplifier la vie p. 12-13

Chez soi, en toute sérénité p. 14-15

## PORTES ALUMINIUM

## PORTES MIXTE BOIS/ALU

## PORTES BOIS

## PORTES ACIER

## PORTES DE SERVICE

## LUMINAIRES ET MARQUISES

## ACCESSOIRES & OPTIONS

Quincaillerie p. 162-163

Smart Home & Domotique p. 164-166

Vitrages p. 167

Sécurité p. 168-169

Index et Performances p. 170-173

Garanties et labels p. 174-175

### CATALOGUE AUGMENTÉ

Photographiez ou flashez  
et découvrez encore plus  
de contenus.



# B I E N V E N U E C H E Z N O U S

Bienvenue dans notre univers. Celui de la porte d'entrée, notre unique métier.

Chez Bel'M, nous mettons notre savoir-faire, riche de plus de 35 ans d'expérience, au service d'une offre qui allie le design, la performance et la durabilité. Notre expertise multi-matériaux et notre procédé de fabrication exclusif nous permettent d'innover et de proposer des portes intemporelles, accessibles et de qualité.

Bel'M, c'est également une marque du groupe CETIH, industriel français indépendant, spécialiste de l'enveloppe de l'habitat et de la rénovation énergétique. CETIH s'engage pour une entreprise et un habitat harmonieux, durable et tourné vers l'humain. Elle inscrit cet engagement dans ses statuts en devenant "Entreprise à mission" en juillet 2021.

## UN ACTEUR FRANÇAIS DURABLEMENT IMPLANTÉ

- **7** usines dont **6** (📍) usines de menuiserie spécialisées par matériaux.

- Plus de **80 000 M<sup>2</sup>** de surface de production dédiée aux portes d'entrée.



- **250** références de portes d'entrée.

- Une **FABRICATION ADAPTÉE** aux contraintes du bâtiment, en neuf comme en rénovation, (du standard au sur-mesure).

## LA QUALITÉ AU CŒUR DE NOTRE MÉTIER

- Dès la conception par les Bureaux d'Études et le studio de Design.

- A chaque étape importante de la production au travers des points de contrôle qualité.

- Dans notre propre laboratoire : pour créer, tester nos produits et garantir leur durabilité.

- **1000** essais annuels réalisés.



- Un service après-vente intégré.

## UN TRAVAIL D'ÉQUIPE DES ENGAGEMENTS CONCRETS

Depuis plus de 15 ans, nous avons placé la responsabilité sociale et environnementale au cœur de notre développement industriel et économique, nous nous engageons dans :

- l'éco-conception et l'amélioration continue de la durabilité de nos produits,
- la réduction de l'impact environnemental de nos process industriels,
- l'implication sur les enjeux sociétaux et environnementaux.

Des exemples :

- **100%** du bois est issu de forêts à gestion durable
- Augmentation des garanties
- Label Lucie depuis 2009

Et d'autres exemples à découvrir ici :



Pour en savoir plus sur le rapport RSE de CETIH



## DES SERVICES INNOVANTS POUR VOUS ACCOMPAGNER

- **Simulateur d'installation** : sur [belm.fr](http://belm.fr) vous pouvez installer virtuellement le modèle de votre choix (matière, couleur...) sur votre façade !
- **Service Études / Plans** : dans le cadre des compositions les plus complexes, nos experts vous remettent plusieurs propositions esthétiques (sur demande de nos distributeurs).
- **Conversation online** : nos conseillers sont à votre écoute et répondent à toutes vos questions sur notre chat et nos réseaux sociaux sur lesquels nous partageons des conseils et des idées.
- **Étiquette connectée** : cette véritable carte d'identité vous permet de retrouver sur le web tout l'historique de votre porte d'entrée (cf p.175).



# B I E N C H O I S I R V O T R E P O R T E B E L ' M

Lorsque vous choisissez une porte, il faut que celle-ci réponde à vos besoins et vos envies. Pour connaître vos besoins, il s'agit tout d'abord de les identifier. Ces quelques questions, orientées autour de 4 thématiques clés, devraient vous y aider !



## ESTHÉTIQUE

On dit souvent que la première impression est la plus importante. Notre expertise le confirme, voici la meilleure raison pour soigner son entrée !

*Quelle porte correspondrait le mieux au style de ma maison ?*

*Une porte traditionnelle pour souligner le cachet de ma maison ?*

*Ou une porte contemporaine pour épouser le caractère de ma maison d'architecte ? Et si... Je mixais les tendances ?*

**RENDEZ-VOUS P. 8/9**



## LUMINOSITÉ

Savoir mettre votre entrée en lumière, c'est accueillir vos invités sous votre meilleur jour !

*Quelle ambiance donner à mon entrée ?*

*Lumineuse avec une porte vitrée ou intimiste avec une porte pleine ?*

**RENDEZ-VOUS P. 12/13**

## CONFORT THERMIQUE ET PHONIQUE, LE SECRET DE VOTRE TRANQUILITÉ

En termes de confort thermique, nous utilisons le coefficient Ud comme indicateur de performance. Plus celui-ci est bas, plus la porte isole des variations thermiques de l'extérieur.

Tous les coefficients Ud associés aux produits dans le catalogue sont calculés en configuration d'un vantail seul selon la norme NF EN 14351-1.

En ce qui concerne le confort acoustique, le pictogramme «  » met en avant les portes qui procurent un affaiblissement sonore maximum, supérieur à 31 dB. Retrouvez les performances de toutes nos portes en fin de catalogue.

## L'ENTRÉE DE DEMAIN

La nouvelle réglementation RE2020 favorise les produits qui diminuent l'empreinte environnementale des bâtiments tout en augmentant leur capacité à générer de l'énergie, c'est le fameux label E+C-. En tant que leader de la porte d'entrée, nous sommes fiers de contribuer à la création d'habitats à faible impact environnemental. Nous avons anticipé les prochaines réglementations en mesurant l'impact environnemental de nos produits. À la fin de ce catalogue, vous retrouverez dans notre index, une étiquette environnementale pour nos portes.

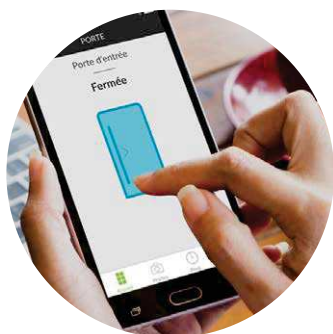

## UTILISATION

On ouvre et on ferme sa porte quotidiennement, plus de 30 fois par jour. Poignée/barre de tirage : faites le bon choix pour l'utilisation de votre porte d'entrée !

*De quelle façon ai-je envie d'ouvrir ma porte ?*

*Comment avoir une entrée sécurisée et pratique si j'habite en ville ?*

*Comment donner l'accès à ma maison sans confier mes clés ?*

RENDEZ-VOUS P. 12/13



## SÉCURITÉ

Se sentir bien chez moi, en sécurité, l'esprit tranquille.

*Quels sont les éléments de sécurité de ma porte ?*

*Est-ce que je peux renforcer des éléments ?*

*Existe-t-il un niveau de sécurité certifié pour l'ensemble de la porte ?*

RENDEZ-VOUS P. 14/15

# UNE BELLE ENTRÉE

Notre ambition, en tant que spécialiste, est de concevoir pour vous, des portes intemporelles que vous aurez plaisir à utiliser et à regarder durant les 20 prochaines années. Bel'M a à cœur de proposer une esthétique raffinée en face intérieure autant qu'en face extérieure.

## LE CHOIX DE L'ESTHÉTIQUE

---



### CLASSIQUE EN ACCORD AVEC LE STYLE DE LA FAÇADE

Vous pouvez opter pour la cohérence et sublimer votre maison en respectant son style architectural.

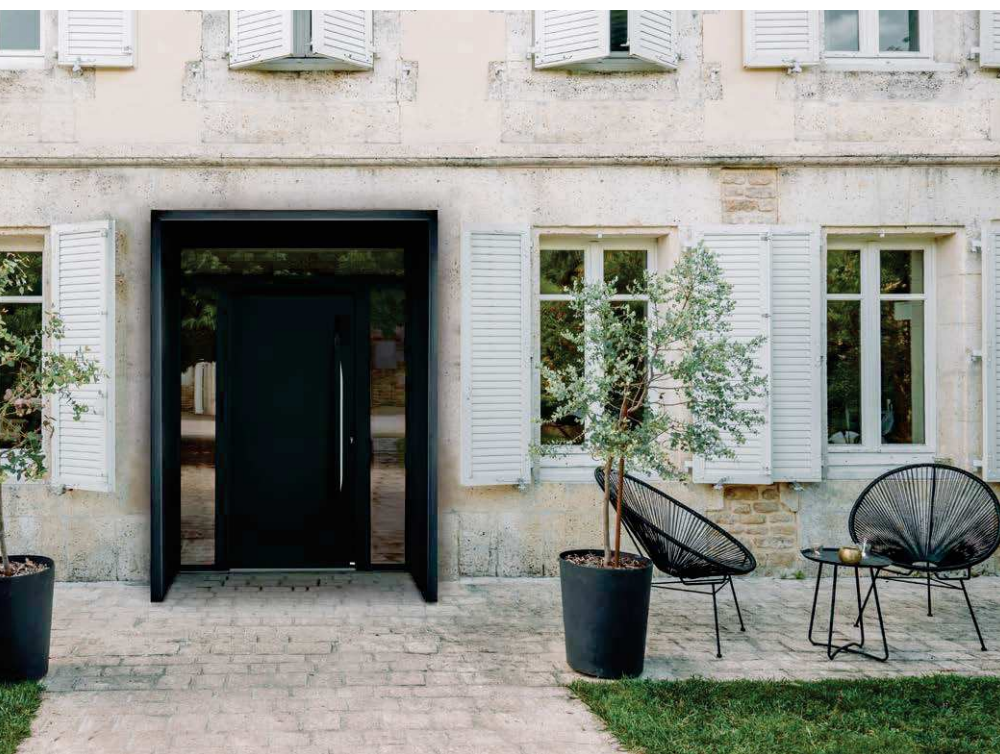

### CONTEMPORAIN EN RUPTURE AVEC LE STYLE DE LA FAÇADE POUR SURPRENDRE LES REGARDS

Vous pouvez aussi miser sur l'audace et mixer les tendances. Dans tous les cas, matières, couleurs et lignes vous laissent le choix pour créer la porte unique qui ne ressemble qu'à vous.



## LE CHOIX DU MATÉRIAU

### ALUMINIUM

87 MODÈLES  
29 COULEURS FACE EXTÉRIEURE EN STANDARD\*

L'aluminium ne laisse jamais de marbre ! Classe et contemporain, l'aluminium se décline à votre guise.



### MIXTE BOIS / ALU

33 MODÈLES  
29 COULEURS EN STANDARD FACE EXTÉRIEURE\*  
10 FINITIONS BOIS EN STANDARD FACE INTÉRIEURE

Quand la chaleur du bois épouse le design de l'aluminium, la porte d'entrée devient l'un de ces meubles que l'on aime montrer...



### BOIS

40 MODÈLES  
5 ESSENCES DE BOIS  
UNE INFINITÉ DE POSSIBILITÉS DE FINITIONS ET DE COMBINAISONS\*

Faites entrer la nature dans votre cocon ! À la fois brut et raffiné, chaleureux et intemporel, le bois et ses nombreuses finitions créent toujours la surprise...



### ACIER

92 MODÈLES  
19 COULEURS EN STANDARD\*\*

On peut aimer la couleur et en imposer ! Avec leur vitrage affleurant et leurs multiples coloris, ces portes ont un corps d'acier mais un design de velours...



\* Nombreuses teintes possibles en option.

\*\* Pour l'acier 68+ et en option pour l'acier 48. Nombreuses autres teintes possibles en option.



## VISUALISEZ VOTRE PORTE EN UN CLIN D'OEIL

Grâce à notre simulateur en ligne, vous pouvez importer la photo de votre façade et visualiser le rendu intérieur et extérieur de votre future porte Bel'M pour mieux vous projeter.

Rendez-vous sur  
<http://configurateur.belm.fr/>  
ou demandez conseil à votre revendeur.

## MODULER L'APPORT DE LUMIÈRE

Derrière votre porte, l'univers dans lequel vous évoluez chaque jour, se dévoile. C'est par ce passage que vos convives vont découvrir votre intérieur, qu'il s'agisse d'un hall d'entrée, d'un séjour ou d'une cuisine.

La luminosité de votre porte se doit d'être adaptée à cet espace d'accueil. Grâce aux jeux de lumière, vous pouvez créer une zone ouverte sur l'extérieur ou au contraire un espace plus intimiste.





LES PORTES BEL'M S'ADAPTENT  
À VOS ENVIES ET LEURS VITRAGES...  
À VOTRE VIE !

Que vous désiriez apporter un maximum de lumière à votre intérieur (vitrage 100% transparent) ou que vous souhaitiez préserver votre intimité tout en apportant un éclairage à votre maison, vous trouverez toujours le juste dosage grâce à la modularité de nos conceptions :



De la porte pleine à la porte grand vitrage, Bel'M a la réponse à vos envies.

VOUS FAITES LE CHOIX  
D'UNE PORTE VITRÉE ? \_\_\_\_\_

Selon les configurations, nos vitrages sont **retardateurs d'effraction**, avec des fabrications en double ou triple vitrage selon les matériaux et les conceptions de portes.

Ils sont **isolants** (isolation des pourtours de vitrage + gaz isolant à l'intérieur).

Des **alternatives de vitrage** sont possibles en option - rendez-vous p.167 ou consultez-nous !

## SE SIMPLIFIER LA VIE

On passe le pas de sa porte plusieurs fois par jour, alors elle doit être à l'épreuve du quotidien... de votre quotidien ! Chaque famille a son propre style de vie. Voilà pourquoi nous proposons des portes qui répondent à vos contraintes ! Avec ou sans clé, simple à ouvrir pour les enfants, pilotables à distance...



### 2 CHOIX D'OUVERTURES MÉCANIQUES SELON VOTRE QUOTIDIEN

---

#### AVEC UNE POIGNÉE

La poignée est nécessaire chaque fois que vous voulez entrer ou sortir de chez vous. Vous appuyez, la porte s'ouvre. En cas d'absence prolongée, la clé vous permet de bloquer l'utilisation de la poignée : la porte est verrouillée.



#### RECOMMANDÉE POUR :

**Maison avec cour ou jardin clos :** vous souhaitez pouvoir entrer / sortir de chez vous facilement et régulièrement, sans avoir à utiliser la clé à chaque passage.

#### AVEC UNE BARRE DE TIRAGE

La barre de tirage est un accessoire esthétique mais aussi très pratique pour tirer et pousser la porte. Le verrouillage de votre porte est alors automatique et votre clé devient indispensable à chaque entrée !



#### RECOMMANDÉE POUR :

**Maison sur rue :** La porte doit être condamnée en permanence car elle donne sur un lieu à fort passage. Seule l'utilisation de la clé permet d'ouvrir la porte.

Une barre de tirage peut s'installer en option sur de nombreuses portes présentées au catalogue à la place de la poignée (à prévoir lors de votre commande).



## L'OUVERTURE SANS CLÉ

### DEVANT OU À PROXIMITÉ

Qui a dit que l'ouverture d'une porte nécessitait toujours une clé ? Bel'M vous propose de nombreuses solutions pour rentrer chez vous, sans chercher vos clés ! Badge, code, lecteur d'empreintes ou mains libres...

### À DISTANCE

Ouvrir une porte à distance, il n'y a rien de tel pour gérer un imprévu, permettre à votre famille de rentrer sans avoir à penser à ses clés ou gérer les entrées occasionnelles de vos hôtes. Autant d'usages possibles grâce aux solutions domotiques que nous vous proposons en option.



### IDÉAL POUR :

Les familles nombreuses qui veulent réduire le nombre de clés, la gestion locative ou ceux qui veulent se simplifier la vie.

Plus d'infos en p.164-166.

## CHEZ SOI, EN TOUTE SÉRÉNITÉ

Votre maison est celle qui abrite vos proches, tout ce que vous aimez et tout ce que vous avez.  
Voilà pourquoi elle mérite d'être protégée efficacement.

### LES PARAMÈTRES QUI CONTRIBUENT À LA SÉCURITÉ \_\_\_\_\_

Ces éléments jouent sur la résistance aux effractions de votre porte d'entrée :

— La **robustesse**  
du matériau  
de la porte

— L'**épaisseur**  
de la porte /  
du dormant

— La **pose** conforme  
aux règles de l'art

— Les organes  
de **sécurité**  
(serrure, barillet,  
fiches, etc..)

— La **qualité**  
et l'assemblage  
des vitrages

Ils permettent de ralentir l'intrusion et ont un effet dissuasif déterminant puisque, statistiquement, un cambrioleur abandonne au bout de 5 minutes s'il n'a pas réussi à entrer.

### LES COMPOSANTS \_\_\_\_\_

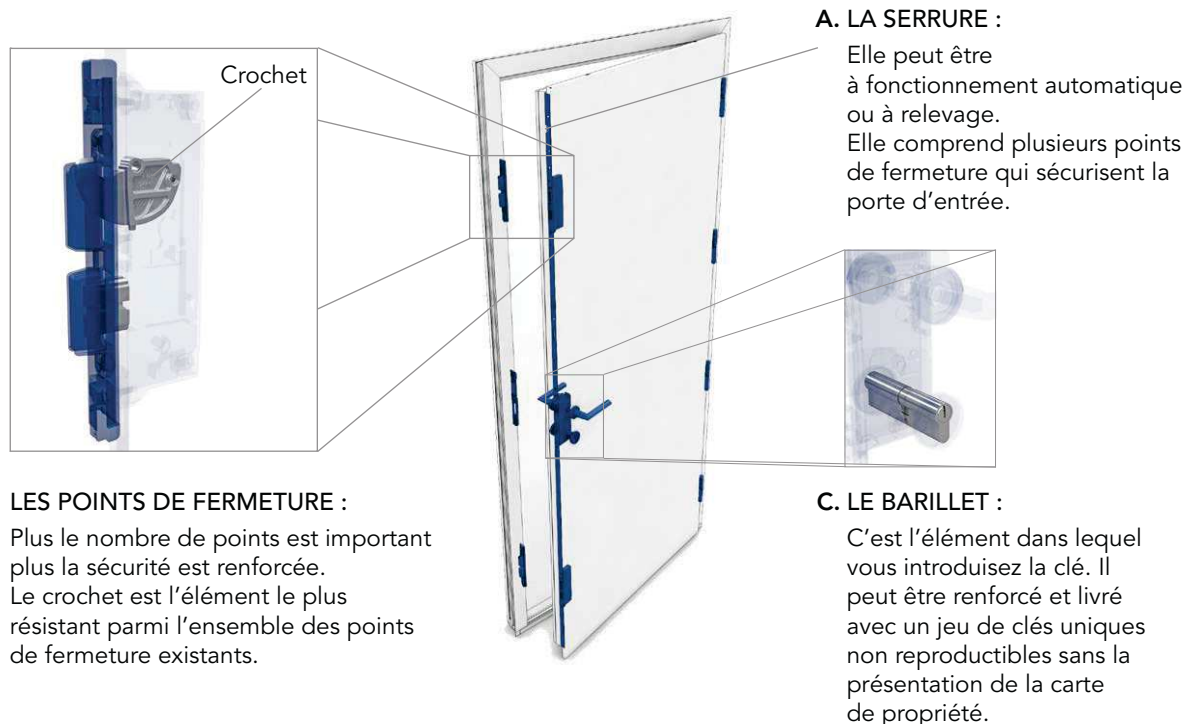



## NOS SOLUTIONS ?



### ● LA SERRURE AUTOMATIQUE 2 PÊNES 2 CROCHETS : L'ÉLÉMENT CENTRAL

Cette serrure en standard équipe les portes Alu 100, Alu 80, Bois 100 et est disponible en option sur les gammes Alu 60 et Acier.

Développée par Bel'M et le leader européen du secteur, la serrure automatique répond au plus haut niveau d'exigence.

Des performances possibles grâce à :

- 2 points centraux et 2 crochets / 2 pènes activés silencieusement et en permanence dès que la porte se ferme,
- une haute durabilité et une résistance certifiée à **50 000 CYCLES** ouverture / fermeture,
- une grande facilité de manœuvre et une utilisation aisée même pour les plus jeunes.



### ● ACCESSOIRES DE SÉCURITÉ

En complément de l'offre standard, Bel'M vous permet de renforcer la sécurité de certains composants de votre porte, notamment : le barillet, la serrure et le vitrage.

Découvrez toutes les options de sécurité p.192-193



### ● PACK DE SÉCURITÉ RENFORCÉE

Pour une sécurité optimale, vous pouvez également renforcer l'intégralité de votre porte. Une conception renforcée qui vous permet d'atteindre sur certaines portes une résistance à l'effraction certifiée niveau 2 (CR2).



# A C I E R

## TAILLÉ POUR LA PERFORMANCE

Parce que chaque foyer est un trésor, chaque entrée doit en être le coffre-fort. C'est pourquoi, chez Bel'M : on ne badine pas avec l'acier !

Robustesse, longévité, isolation thermique... Nos portes en acier sont toutes taillées pour la performance. Il ne vous reste plus qu'à choisir l'épaisseur (48 mm ou 68 mm), le style et la couleur (laquage en standard sur la conception 68+), pour une porte en acier en harmonie avec votre maison comme avec votre budget.









MORGANE  
H 2150 / L 900  
Gris 2400 texturé en option

## DES MOTIFS TOUT EN RELIEF

Les portes contemporaines acier Bel'M sont élégantes avec leur vitrage affleurant et leurs motifs subtils en relief. Vous apprécierez également la finition apportée à l'intérieur avec le rappel de ces motifs. Certains modèles possèdent des décors ton inox pour aller plus loin dans le design sur la face extérieure uniquement.

Gris 7039 satiné  
en option



### GÉNIE

UD=1,3 | ACIER 48 | €€

UD=1,1 | ACIER 68+ | €€

H 2250 : nécessite la serrure  
2 pènes 2 crochets en option  
Noir 2100 texturé en option



### ALIA

UD=1,1 | ACIER 48 | €

UD=0,75 | ACIER 68+ | €€

Gris 7039 satiné en option



### MARELLE

UD=1,5 | ACIER 48 | €€

UD=1,2 | ACIER 68+ | €€

Gris 2900 texturé  
en option



### MORGANE

UD=1,3 | ACIER 48 | €€

UD=1,1 | ACIER 68+ | €€

▼  
Décor inox en applique  
sur le vitrage, affleurant  
à la tôle face extérieure  
uniquement

Gris 7016 texturé  
en option



### ORDONNÉE

UD=1,4 | ACIER 48 | €€

UD=1,1 | ACIER 68+ | €€€



---

**PIANA**

H 2150 / L 1300 : 900 + fixe vitré 400  
ferré sur meneau  
Gris 7039 satiné en option

---

**ZÉNITH**

Marquise éclairante 1800 mm  
à découvrir p.161  
Gris 7039 satiné

Gris 2900 texturé  
en option



### PIANA

UD=1,3 | ACIER 48 | €€

UD=1,1 | ACIER 68+ | €€

Gris 2400 texturé  
en option



### MODANE

UD=1,3 | ACIER 48 | €€

UD=1,1 | ACIER 68+ | €€

Bleu 2700 texturé en option



### GÉNOS

UD=1,3 | ACIER 48 | €

UD=1,1 | ACIER 68+ | €€

▼  
Soyage de la tôle  
autour du vitrage  
pour une finition  
soignée

Blanc 9016 satiné en option



### PERTHUS

UD=1,1 | ACIER 48 | €

UD=0,75 | ACIER 68+ | €€

Gris 7047 satiné en option



### MAZEL

UD=1,1 | ACIER 48 | €

UD=0,75 | ACIER 68+ | €€

Noir 2100 texturé en option



### GALIBIER

UD=1,1 | ACIER 48 | €

UD=0,75 | ACIER 68+ | €€



HARO  
H 2150 / L 900  
Gris 7022 texturé en option

Gris 7022 texturé en option



▼  
Décor aspect bois affleurant, agrémenté de baguettes ton inox



Gris 9006 texturé en option



Bleu 5003 texturé en option



HARO

UD=1,4 | ACIER 48 | €€

UD=1,2 | ACIER 68+ | €€€

MOJA

UD=1,4 | ACIER 48 | €€

UD=1,2 | ACIER 68+ | €€

VISBY

UD=1,1 | ACIER 48 | €€

UD=0,76 | ACIER 68+ | €€

Gris 7030 satiné  
en option

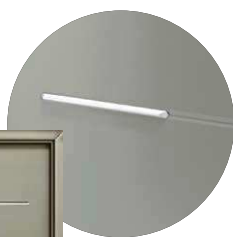

▼  
Décor ton inox  
en applique  
(face extérieure  
uniquement)

Gris 7004 satiné en option



Gris 7035 satiné en option



### DREAM

UD=1,1 | ACIER 48 | €

UD=0,75 | ACIER 68+ | €€

### TOUCH

UD=1,1 | ACIER 48 | €

UD=0,75 | ACIER 68+ | €€

### PIKA

UD=1,1 | ACIER 48 | €

UD=0,75 | ACIER 68+ | €€

Bleu 2700 texturé  
en option



Gris 2900 texturé  
en option



▼  
Décors ton inox en  
applique sur modèles  
City-Evo et Touch  
(face extérieure  
uniquement)

Gris 7039 satiné en option



### FEEL-EVO

UD=1,4 | ACIER 48 | €€

UD=1,1 | ACIER 68+ | €€

### CITY-EVO

UD=1,4 | ACIER 48 | €€

UD=1,1 | ACIER 68+ | €€

### ORYX-EVO

UD=1,4 | ACIER 48 | €€

UD=1,1 | ACIER 68+ | €€



PANTHÈRE

Ouvrants sur-mesure

Porte principale : H 2150 / L 950

Porte secondaire : H 1750 / L 820

Gris 7004 satiné en option

CITÉ

Marquise vitrée contemporaine à découvrir p.161

Gris 7004 satiné



Gris 7004 satiné  
en option



▼  
DÉTAIL

Décors postformés  
en relief à l'intérieur  
comme à l'extérieur.  
Décor finition inox  
uniquement  
à l'extérieur.

**PANTHÈRE**

UD=1,1 | ACIER 48 | €

UD=0,75 | ACIER 68+ | €€

Gris 7004 satiné en option



**PUMA**

UD=1,1 | ACIER 48 | €

UD=0,75 | ACIER 68+ | €€

Bleu 5003 texturé en option



**JAGUAR-EVO**

UD=1,4 | ACIER 48 | €€

UD=1,1 | ACIER 68+ | €€

Blanc 9016 satiné en option



**TIGRA**

UD=1,1 | ACIER 48 | €

UD=0,75 | ACIER 68+ | €€



▼  
Bleu 5021 satiné  
hors standard  
réalisable en option



**COUGUAR**

UD=1,1 | ACIER 48 | €

UD=0,75 | ACIER 68+ | €€

Gris 7047 satiné en option



**IMPALA-EVO**

UD=1,4 | ACIER 48 | €€

UD=1,1 | ACIER 68+ | €€



ABSCISSE-EVO  
H 2150 / L 1000  
Gris 7016 satiné en option

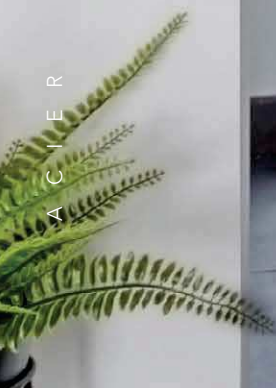

L 1300 : 900 + semi-fixe 400  
Gris 7016 satiné en option



### ABSCISSE-EVO

UD=1,4 | ACIER 48 | €

UD=1,1 | ACIER 68+ | €€

Bleu 2700 texturé en option



### HEXAGONE-EVO

UD=1,4 | ACIER 48 | €€

UD=1,1 | ACIER 68+ | €€

Noir 2100 texturé en option



### RADIAN-EVO

UD=1,2 | ACIER 48 | €

UD=0,86 | ACIER 68+ | €€

Gris 7016 satiné en option



### ÉQUATION

UD=1,1 | ACIER 48 | €

UD=0,75 | ACIER 68+ | €€

Rouge 3004 texturé en option



### TRAPÈZE

UD=1,3 | ACIER 48 | €

UD=0,97 | ACIER 68+ | €€

L 1300 : 900 + semi-fixe 400  
Gris 7047 satiné en option



### DELTA-EVO

UD=1,4 | ACIER 48 | €€

UD=1,1 | ACIER 68+ | €€€



#### VITRAGE AFFLEURANT

Un vitrage dans la continuité de la tôle pour une esthétique élégante et épurée.



## ARTI

ACIER

Une porte au style atelier d'artiste très tendance et qui s'accorde à la perfection dans tous les types d'habitation.

### 1 - PORTE ARTI

H 2500 : 2150 + imposte vitrée 350 / L 1000  
Gris 7016 satiné en option

UD=1,6 | ACIER 48 | €€

UD=1,3 | ACIER 68+ | €€

### 2 - IMPOSTE VITRÉE

H 350 / L 1000  
Hauteur maximum 1000 mm  
Vitrage sablé

### GARANTIE 10 ANS

sur les finitions laquées des portes acier

**10**  
ANS

Modèle Arti disponible en commande à partir de Juin 2021



**LE + BEL'M**

Ouvrant réalisable en  
largeur 1000 mm







—  
NAPALI  
H 2150 / L 900  
Noir 2100 texturé

Gris 7016 satiné  
en option



### NAPALI

UD=1,5 | ACIER 48 | €€

UD=1,4 | ACIER 68+ | €€

Blanc 9016 satiné  
en option



### KALÉA

UD=1,7 | ACIER 48 | €€

UD=1,4 | ACIER 68+ | €€

Gris 7016 texturé



### ARTI

UD=1,6 | ACIER 48 | €€

UD=1,3 | ACIER 68+ | €€

Disponible en commande à partir  
de juin 2021

Gris 7039 satiné  
en option



### KAILUA

UD=1,6 | ACIER 48 | €€

UD=1,2 | ACIER 68+ | €€

Blanc 9016 satiné en option



### MIAMI

UD=1,6 | ACIER 48 | €€

UD=1,2 | ACIER 68+ | €€

Gris 7004 satiné en option



### PARALLÈLE

UD=1,5 | ACIER 48 | €€

UD=1,4 | ACIER 68+ | €€



ARIZONA  
H 2150 / L 900  
Brun 8019 satiné en option.



Gris 7004 satiné en option

Vue intérieure  
Blanc**ARIZONA**

UD=1,1 | ACIER 48 | €

UD=0,75 | ACIER 68+ | €

Rouge 3004 texturé en option

**VICTORIA**

UD=1,2 | ACIER 48 | €

UD=0,86 | ACIER 68+ | €€

Gris 2900 texturé en option  
Bâton de maréchal en option**BROADWAY**

UD=1,6 | ACIER 48 | €€

UD=1,2 | ACIER 68+ | €€

Gris 7022 texturé en option  
Bâton de Maréchal en option**ORÉGON**

UD=1,6 | ACIER 48 | €€

UD=1,1 | ACIER 68+ | €€

Bleu 5003 texturé en option

**PORTLAND**

UD=1,5 | ACIER 48 | €€

UD=1,1 | ACIER 68+ | €€

Vert 6013 satiné hors standard  
réalisable en option**GALIANO**

UD=1,5 | ACIER 48 | €€

UD=1,2 | ACIER 68+ | €€

ACIER 48 Caractéristiques :  / En option selon les modèles :   

ACIER 68+ Caractéristiques :   / En option selon les modèles :  









ACIER 48 Caractéristiques :  / En option selon les modèles :   

ACIER 68+ Caractéristiques :   / En option selon les modèles :  



PICTOGRAMMES DES CARACTÉRISTIQUES

-  Barillet 5 clés avec carte de réapprovisionnement
-  Serrure automatique 2 crochets 2 pènes et 1 pène ½ tour
-  Portes de garage Novoferm inspirés du design de la porte d'entrée
-  Sécurité renforcée CR2. Équipements de sécurité CR2 disponibles
-  Conforme aux normes pour personnes à mobilité réduite
-  Barillet connecté Somfy Door Keeper
- \* Modèles Intense, Décision-Evo, Empreinte et Arpège uniquement disponibles en Acier 68+



ÉQUATION PSA1 ABSCLISSE-EVO FIXE VITRÉ



BABY GREENWOOD JASPER MURPHY MIAMI KAILUA KALÉA PARALLÈLE

IMPOSTES ACIER



VITRAGE SABLÉ

ESTHÉTIQUE COORDONNÉE

Design **BeL'M**

ASSOCIEZ VOTRE PORTE D'ENTRÉE BEL'M  
AVEC VOTRE PORTE DE GARAGE NOVOFERM.



par **BeL'M**











par **NOVOFERM**  
HABITAT



## VOS CHOIX DE PERFORMANCES

	ACIER 68 +	ACIER 48
ÉPAISSEUR OUVRANT	68 mm	48 mm
CONFORT THERMIQUE Ud (W/m <sup>2</sup> .k)	de 0,75 à 1,4 ■■■■■□	De 1,1 à 1,7 ■■■■■□
CONFORT ACOUSTIQUE Ra, Tr	de 24 à 29 dB ■■■■■□	de 24 à 29 dB ■■■■■□
SUR-MESURE	■■■■■□	■■■■■□
<b>SÉCURITÉ</b> (POUR LES OPTIONS COMPLÉMENTAIRES, VOIR P. 168-169)		
- SERRURE À RELEVAGE 2 CROCHETS / 2 ROULEAUX + 2 PÊNES CENTRAUX	●	○
- SERRURE À RELEVAGE 4 ROULEAUX + 2 PÊNES CENTRAUX	—	●
- SERRURE AUTOMATIQUE 2 CROCHETS / 2 PÊNES + 2 PÊNES CENTRAUX	○	○
- BARILLET SÉCURITÉ 5 CLÉS	●	○
- PACK SÉCURITÉ RENFORCÉES CR2	○	○
<b>SMART HOME*</b> (TOUTES LES INFOS P. 164-166)		
- BARILLET CONNECTÉ SOMFY DOOR KEEPER	○	○
<b>GARANTIES</b> (VOIR L'ENSEMBLE DES GARANTIES P. 174-175)		
- FINITIONS (COULEUR ET BRILLANCE)	10 ANS**	10 ANS**
- FONCTIONNEMENT MÉCANIQUE	10 ANS	10 ANS
- SERRURE	5 ANS	5 ANS
<b>LE +</b>	- Finition laquée en standard - Portes performantes thermiquement	- Performance à prix maîtrisé

## VOS CHOIX DE COMPOSITIONS

		ACIER 68 +	ACIER 48
LARGEUR OUVRANT MINI/ MAXI (MM) <sup>(2)</sup>		De 700 à 1011	De 700 à 1011
HAUTEUR OUVRANT MINI/ MAXI (MM) <sup>(2)</sup>		De 1700 à 2250	de 1700 à 2250 <sup>(1)</sup>
LARGE CHOIX DE COULEURS		○ (Nous consulter)	
IMPOSTE PLEINE		●	●
IMPOSTE VITRÉE		●	●
SEMI FIXES ASSOCIÉS		●	●
FIXES EN DORMANT		●	●
COMPOSITIONS DEUX VANTAUX		●	●

(1) avec serrure automatique 2 pènes, 2 crochets (SA2P2C) en option.  
(2) dimensions modèle par modèle à retrouver dans l'index p.170-173

\* Maison connectée  
\*\* 10 ans laqué standard,  
5 ans ouvrant blanc et  
3 ans hors standard.

● STANDARD ○ OPTION  
— INEXISTANT ■■■■■ GRADUATION

# VOS CHOIX DE CONCEPTION

## ACIER 68+

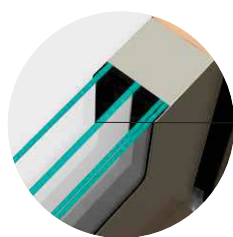

**Triple vitrage** feuilleté affleurant pour les modèles contemporains  
**Moules Aluminium** sur les modèles Classiques avec double vitrage

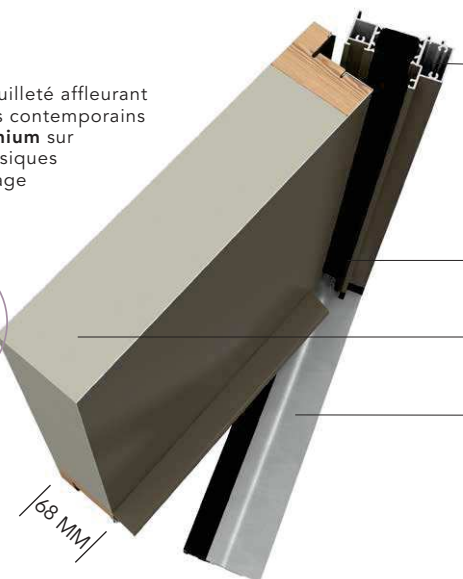

**Dormant isolant** à rupture de pont thermique

**Joint** sur dormant et ouvrant assurant l'étanchéité à l'eau et à l'air

**Isolant thermique**

**Seuil à rupture de pont thermique** répondant aux normes d'accessibilité des PMR (personnes à mobilité réduite)

\* porte pleine selon norme NF EN 14351-1

## ACIER 48



**Double vitrage** feuilleté affleurant pour les modèles contemporains  
**Moules PVC** sur les modèles Classiques avec double vitrage

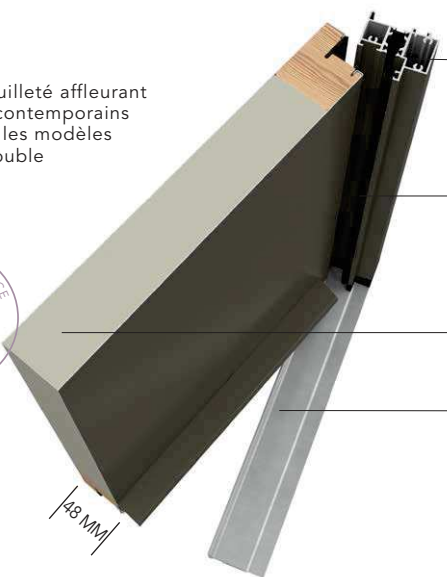

**Dormant isolant** à rupture de pont thermique

**Joint** sur dormant et ouvrant assurant l'étanchéité à l'eau et à l'air

**Isolant thermique**

**Seuil** répondant aux normes d'accessibilité des PMR (personnes à mobilité réduite)

\* porte pleine selon norme NF EN 14351-1

## VOS CHOIX DE COULEURS

### LES FINITIONS SATINÉES

	ACIER 68 +	ACIER 48		ACIER 68 +	ACIER 48
BLANC 9016	●	○	GRIS 7030	●	○
BEIGE 1015 S	●	○	GRIS 7039	●	○
GRIS 7035	●	○	GRIS 7016	●	○
GRIS 7047	●	○	BRUN 8019	●	○
GRIS 7004	●	○			

### LES FINITIONS TEXTURÉES

	ACIER 68 +	ACIER 48		ACIER 68 +	ACIER 48
GRIS 9006	●	○	GRIS 2900	●	○
GRIS 7022	●	○	GRIS 7016	●	○
BLEU 5003	●	○	BLEU 2700	●	○
BLANC 9016	●	○	ROUGE 3004	●	○
GRIS 2400	●	○	NOIR 2100	●	○

EN OPTION : Large choix de couleurs complémentaires



Gris 7016 satiné  
en option

## LA PORTE DE SERVICE ISOLANTE

Qu'elle soit au seuil de votre garage ou de votre atelier, le choix de votre porte de service est également à considérer.

Chez Bel'M, nos portes de service disposent de la même qualité d'isolation et de fabrication que nos portes d'entrée. Avec ou sans vitrage, en aluminium, bois ou acier. La sécurité est aussi préservée avec une serrure multipoints en standard.

Avec la possibilité de choisir la couleur quel que soit le matériau, nos portes de service se fondent parfaitement dans le style de votre habitat.



PSA2-EVO

UD=1,2 | ACIER 48 | €



Blanc 9016 satiné



PS AXELLE

UD=1,2 | ALU 60 | €€

Gris 7030 satiné



PS ALBAN

UD=1,1 | ALU 60 | €€



ALUMINIUM

Bois lasuré



PS2 ISO

UD=1,2 | BOIS 50 | €

Bois lasuré



PS3 ISO

UD=1,1 | BOIS 50 | €



BOIS

Blanc



PSA1

UD=1,1 | ACIER 48 | €

Gris 2400 texturé  
en option



PSA3-EVO

UD=1,2 | ACIER 48 | €

Gris 7047 satiné  
en option



PSA4-EVO

UD=1,4 | ACIER 48 | €



ACIER

## LUMINAIRES

Soignez votre accueil ! Avec 250 modèles de portes Bel'M, 10 luminaires sélectionnés chez le fabricant français Roger Pradier et 29 choix de couleurs, nous vous proposons de multiples possibilités pour varier les associations.



## LES MODÈLES EXCLUSIFS BEL'M

BRICK  
BULLES

Applique ou sur pied

BRICK  
LIGNES

Applique ou sur pied

BRICK  
GÉOMETRIC

Applique ou sur pied

## LES CONTEMPORAINS



BRICK

Applique ou sur pied



HUGY

Applique



SHERLOCK

Applique ou sur pied

## LES CLASSIQUES

LOUIS  
PHILIPPE 7

Applique



BELCOUR

Applique ou sur pied



LAMPIOK

Applique

PLACE DES VOSGES  
1 ÉVOLUTION

Applique\* ou sur pied

\* Existe avec ou sans détection.



# MARQUISES

La marquise : la petite touche de style qui fait toute la différence !  
Vitrées ou éclairantes, classiques ou contemporaines, en couleur et harmonisées à votre porte, les marquises Bel'M ont le chic pour soigner une entrée, quel que soit son style.

## ZENITH AVEC OU SANS ÉCLAIRAGE



ZÉNITH 900

Dimensions totales : 1172 x 667 mm



ZÉNITH 1300

Dimensions totales : 1572 x 667 mm



ZÉNITH 1800

Dimensions totales : 2072 x 667 mm

- **NUANCIER** : 29 couleurs du nuancier standard Aluminium Bel'M (Voir p.71)  
Plaque blanche opaque au centre sur tous les modèles
- **ÉCLAIRAGE** :
  - Protection électrique : IP 65\*\*
  - Dalle lumineuse de 1440 lumens
  - Éclairage lumineux avec une projection conforme à la norme PMR
  - Branchement électrique réalisé grâce à un connecteur étanche 220 V
- **POSE** : Possibilité de poser porte et marquise dans la même journée par une personne.
- **GARANTIES** :
  - 3 ans sur les composants électriques
  - 10 ans sur la finition

Adaptée à toutes les régions de France (neige : zone 3 ; vent : zone 4), la marquise éclairante peut recevoir une charge supérieure à 150 kg/m<sup>2</sup>.

\*\* Les degrés de protection (IP) sont définis par la norme française NF EN 60-259.



Porte Athéna marquise Zenith 1300 laquée gris 7016 texturé

## CITÉ



- **NUANCIER** : 15 couleurs du nuancier standard Alu/Acier Bel'M
- **VITRAGE** : vitrage clair trempé sécurité 4 mm
- **PROFIL** : Aluminium
- **GARANTIES** :
  - garantie 2 ans sur la finition et le vitrage
  - 10 ans sur la structure
- **LARGEURS** :
  - 1500 mm
  - 1900 mm
  - 2400 mm

NUANCIERS  
DES MARQUISES



Laquée en gris 7016

# LA QUINCAILLERIE

## POIGNÉES ROSACES



## POIGNÉES SUR PLAQUE



## POIGNÉES ET BARRES DE TIRAGE (OUVERTURE À LA CLEF)\*



\*À associer obligatoirement avec une serrure automatique SA2P2C avec ouverture à la clé et un barillet signé Bel'M ou AXI'HOME éligible A2P\*.

Si vous souhaitez une poignée à l'extérieur en complément de la barre de tirage, nous vous proposons cette poignée rosace inox courte qui fonctionne avec une serrure automatique ou à relevage. Faisabilité : nous consulter.

## AUTRES ACCESSOIRES



## TABLEAU RÉCAPITULATIF DE LA QUINCAILLERIE

		Aluminium				Mixte	Bois					Acier		Code
		Alu 60	Alu 70	Alu 80	Alu 100	Mixte	Bois 50	Bois 60	Bois 80	Bois 100	Bois 100 absolu	Acier 48	Acier 68+	
Poignées	1			● (contemporaine)	○ (1/2 poignée uniquement)*	● (contemporaine)	○ (contemporaine)							QPR-025-GD
	2			● (classique) ○ (contemporaine)	● (classique) ○ (contemporaine)	○ (classique)	○	○						QPR-028-GD
	3						● (contemporaine)					●	●	QPR-022-AR
	4	●										○ (SA2P2C)	○ (SA2P2C)	QPR-022-IN
	5	○		○		○								QPR-026-IN
	6			○								● (classique)	● (classique)	QPR-031-IN
	7			○ ● (RC2 ou domotique)	● *					● *	● *			QPR-023-IN
	8			○										QPR-029-IN
	9	○		○	○ (1/2 poignée uniquement)*									QPR-030-IN
	10			○										QPR-027-IN
	11	○ ■ (classique)		○		○	○	○	○	○	○ selon modèle			QPR-001-LA
	12	○		○		○						● (Cougar)	● (Cougar)	QPR-021-IN
	13			○		○	○	○	○					QPP-005-GD QPP-028-GD
	14						● (classique)	●	●					QPP-001-RU
	15		●											QPP-007-IN
	16	○		○								○	○	QPP-005-IN QPP-028-IN
	17			○								○	○	QPP-016-IN QPP-029-IN
	18			○		○	○	○	○					QPP-020-GD QPP-025-GD
	19	○		○										QPP-020-IN QPP-025-IN
	20	○		○		○	○	○	○					QPP-020-LA QPP-025-LA
	21			○		○	○	○	○			○	○	QPP-006-GD QPP-024-GD
	22	○		○		○						○	○	QPP-006-IN QPP-024-IN
	23											○	○	QPP-021-IN
	24			○		● MAL								QBT-009-LAQ QBT-020-LAQ
	25			○ (Oxygène)										QBT-007-IN
	26			○								○	○	QBT-014-IN
	27	○		○		○				○		○	○	QBT-003-IN
	28	○		○ (Phosphore)		○ (Phosphore)					○	○ (Cougar)	○ (Cougar)	QBT-005-IN
Accessoires	29A	Blanc / Argent (poignée rosace inox) Laiton (poignée couleur laiton)		Blanc / Argent (poignée rosace inox) Laiton (poignée couleur laiton)		Blanc / Argent Laiton (poignée couleur laiton)	Blanc / Argent Rustique Laiton (poignée couleur laiton)	Blanc / Argent Laiton (poignée couleur laiton)	Blanc / Argent Rustique Laiton (poignée couleur laiton)	Argent	Argent	Blanc / Argent (poignée rosace argent)	Blanc / Argent (poignée rosace argent)	
	29B							○	○					
	30						○	○	○					QPB-003-GD
	31			○		○	○	○	○					QBO-002-GD
	32			○		○	○	○	○					QHE-003-GD
	33			◆ ○		○	○	○	○					QBD-001-GD
	34			○		○	○	○	○					QBL-004-GD
	35						○	○	○					QPB-001-RU
	36						○	○	○					QBO-005-RU
	37					○	○	○	○					QHE-002-RU
	38						○	○	○					QBD-003-RU
	39						○	○	○					QBL-004-NO
	40						○	○	○					QPB-002-LA
	41	○		○		○	○	○	○					QBO-001-LA
	42	○		○		○	○	○	○					QHE-001-LA
	43	○		○		○	○	○	○					QBD-002-LA
	44	○		○		○	○	○	○					QBL-001-LA
	45	○		○		○	○	○	○					QHE-005-IN
	46	○		○		○	○	○	○					QBD-004-IN
	47	○		○		○	○	○	○			○	○	QBL-004-IN
48											○	○	QBD-010-AR	

● De série    ■ De série pour des modèles disposant d'un vitrage avec petits bois laiton  
○ En option    ◆ De série sur les modèles Athéna, Astéria, Kayapo, Métis, Odyssee et Héliopolis

MAL = Disponible sur la conception Mixte à lames (p.83)

\*Disponible uniquement sur la face intérieure

# SMART HOME : L'ACCUEIL CONNECTÉ

Plus de praticité, plus de sécurité et plus de sérénité...  
Découvrez nos deux solutions d'ouverture sans clé !

## LA SERRURE MOTORISÉE :

### FONCTIONNEMENT :



**ÉTAPE 1 :**  
Je pilote le déclenchement de la serrure motorisée (à proximité ou à distance).



**ÉTAPE 2 :**  
La serrure déverrouille les points de fermeture, et décondamne la porte.



**ÉTAPE 3 :**  
Vous avez juste à pousser votre porte pour rentrer chez vous.

- **TYPE DE DISPOSITIF : INVISIBLE**

Installé au cœur de la porte en toute discrétion lors de la fabrication.  
6 commandes permettent de contrôler l'ouverture de chez vous ou à distance.

- **EQUIPEMENT STANDARD :**

- 1 serrure motorisée : 2 crochets / 4 goujons (haut et bas)
- 1 pêne dormant (au centre)
- Câblage fourni et installé (contacteur à plots, transformateur dans le dormant, motorisation)
- Une solution intégrée à connecter à votre réseau électrique
- 3 clés physiques avec carte de propriété
- Ouverture à la clé si coupure de courant

- **6 COMMANDES AU CHOIX :**

- Mains libres
- Badges
- Clavier à code
- Smartphone
- Empreintes digitales
- Télécommandes

- **EN OPTION SUR LES GAMMES :**

- Alu 100/80
- Bois 100/100 absolu
- sur portes avec barre de tirage

- **ALIMENTATION :**

Connecté au 230V à la maison

- **COMPATIBILITÉ :**



+ tout autre protocole domotique

- **BUDGET : €€**



## BARILLET CONNECTÉ DOOR KEEPER :

### FONCTIONNEMENT :



**ÉTAPE 1 :**  
Je pilote le déclenchement du Door keeper (à proximité ou à distance).



**ÉTAPE 2 :**  
Le moteur du Door Keeper reproduit le tour de clé habituellement réalisé à la main.



**ÉTAPE 3 :**  
Une fois le Door Keeper déverrouillé, actionnez la poignée pour ouvrir la porte et rentrer chez vous.

### • TYPE DE DISPOSITIF : EN APPLIQUE

Installé sur la face intérieure de votre porte (facile à poser et sans dommage pour votre porte d'entrée).

### • EQUIPEMENT STANDARD :

- Boîtier blanc + batterie
- Passerelle wi-fi pour connecter le Door Keeper à votre réseau domestique
- 3 clés physiques avec carte de propriété
- Accès à l'application SOMFY KEYS pour pilotage du Door Keeper via application smartphone.

### • 2 COMMANDES COMPLÉMENTAIRES AU CHOIX :

- Clavier à code
  - Lecteur de badge
- Le tout dans un seul boîtier installé à l'extérieur.

### • EN OPTION SUR LES GAMMES :

- Alu 80/60
- Mixte monobloc
- Bois 80/60/50
- Acier 48/68+

### • ALIMENTATION :

Sur batterie (fournie) rechargeable en USB









### • COMPATIBILITÉ :

### • BUDGET : €



## DOMOTIQUE : DU CONFORT AU QUOTIDIEN

En fonction de votre utilisation quotidienne, choisissez la solution la plus adaptée.

	SERRURE MOTORISÉE	BARILLET CONNECTÉ SOMFY DOOR KEEPER
Je veux une solution qui reste esthétique.	+++ SYSTÈME INVISIBLE INTÉGRÉE À LA PORTE	+ BOÎTIER ÉPURÉ BLANC EN FACE INTÉRIEURE
J'ouvre ma porte sans clé.	 MAINS LIBRES	—
	 BADGES	 BADGES
	 EMPREINTES DIGITALES	—
	 CLAVIER À CODES	 CLAVIER À CODES
	 TÉLÉCOMMANDES RADIO	—
	J'ouvre ma porte à distance pour permettre l'accès de la maison à un livreur, un agent de nettoyage, un réparateur.	● APPLICATION SMARTPHONE AVEC BOX DOMOTIQUE  + autres solutions
Je veux savoir si ma porte est bien fermée à clé ou si elle est ouverte.	● (selon équipements)	●
Je veux gérer des accès provisoires (résidence locative par exemple).	—	●
Je veux un système sécurisant.	+++ VERROUILLAGE AUTOMATIQUE DE LA PORTE CÔTÉ EXTÉRIEUR*	+ NOTIFICATION EN CAS DE TENTATIVE D'INTRUSION
Je veux raccorder ma porte à mon système d'alarme.	—	● POSSIBLE AVEC 

\* Ouverture à la poignée côté intérieur sans la clé pour faciliter les sorties. La manœuvre de la porte est possible même sans alimentation électrique.

## LES DIFFÉRENTS DÉCORS

En complément des vitrages définis en standard, vous avez la possibilité de choisir entre 8 décors complémentaires en option. Les photos ci-dessous sont des exemples définis de vues depuis l'extérieur de la porte.



TRANSPARENT

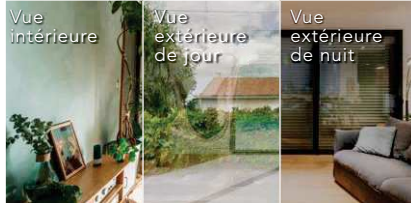

RÉFLÉCHISSANT ARGENT



SABLÉ



IMPRIMÉ 200



GIVRÉ



THELA



DELTA BLANC



MASTER CARRÉ



**+ DE PERSONNALISATION :** Le modèle KIGALI est disponible avec **27** vitrages uniques !  
Fashez pour découvrir ces choix complémentaires



KIGALI 14



KIGALI 26



KIGALI 13

## LES VITRAGES SÉCURITÉ

Le choix d'un vitrage sécurité permet une réelle protection supplémentaire, notamment en cas d'effraction, tant pour les biens que pour les personnes.

### VITRAGE CLASSE P2A

Protection simple des personnes

### VITRAGE CLASSE P5A

Protection renforcée des personnes et retardataire d'effraction

### TRIPLE VITRAGE

Disponible en standard uniquement sur certains modèles de la classe P2A et option possible P5A





**1 - Barillet avec 5 clés** signées Bel'M + carte de reproduction de clés.

**2 - 4 fiches acier** 3 broches réglables en 3 dimensions pour une étanchéité et une sécurité optimale.

**3 - Triple vitrage** sécuritaire P2A feuilleté. Pour encore plus de sécurité, option P5A (cf p.167).

**4 - Conception d'ouvrant 80 mm**, parois aluminium intérieur / extérieur, structure ouvrant et dormant en matériaux composites haute résistance.

**5 - Serrure à verrouillage automatique** 2 crochets / 2 pènes + 2 pènes centraux (plus d'infos p.14-15).

\* Ces équipements diffèrent selon les conceptions et les modèles. Détail des équipements sécurité sur portes contemporaines Alu 80 avec vitrage affleurant.



# OPTIONS DE SÉCURITÉ RENFORCÉE

## NIVEAU CR2 : UNE SECURITE OPTIMALE & INTÉGRALE

Cette certification désigne la classe de résistance de votre porte face aux intrusions selon la norme européenne EN 1627.

Notre pack d'équipement de sécurité renforcée (disponible sur la gamme acier 48/68+, Alu80/100 & Bois 100) accroît la sécurité de l'ensemble de votre bloc porte, quel que soit le modèle choisi, sa composition et son type de pose.

Grâce à ce pack, votre porte peut atteindre la classe de résistance à l'effraction de NIVEAU 2 (CR2), la référence européenne en termes de sécurité sur les blocs portes suivants :

- Alu 80 pleins ou vitrés affleurants
- Acier 48/68+ : pleins
- Bois 100 : modèle Belcastel

Composition 1 vantail, dormant double rainure et posés en tunnel. Résistance certifiée et validée en laboratoire. Essais réalisés à l'IFT de Rosenheim en Allemagne, selon la norme européenne EN 1627.

### DÉTAIL DU PACK SÉCURITÉ RENFORCÉE CERTIFIÉ CR2

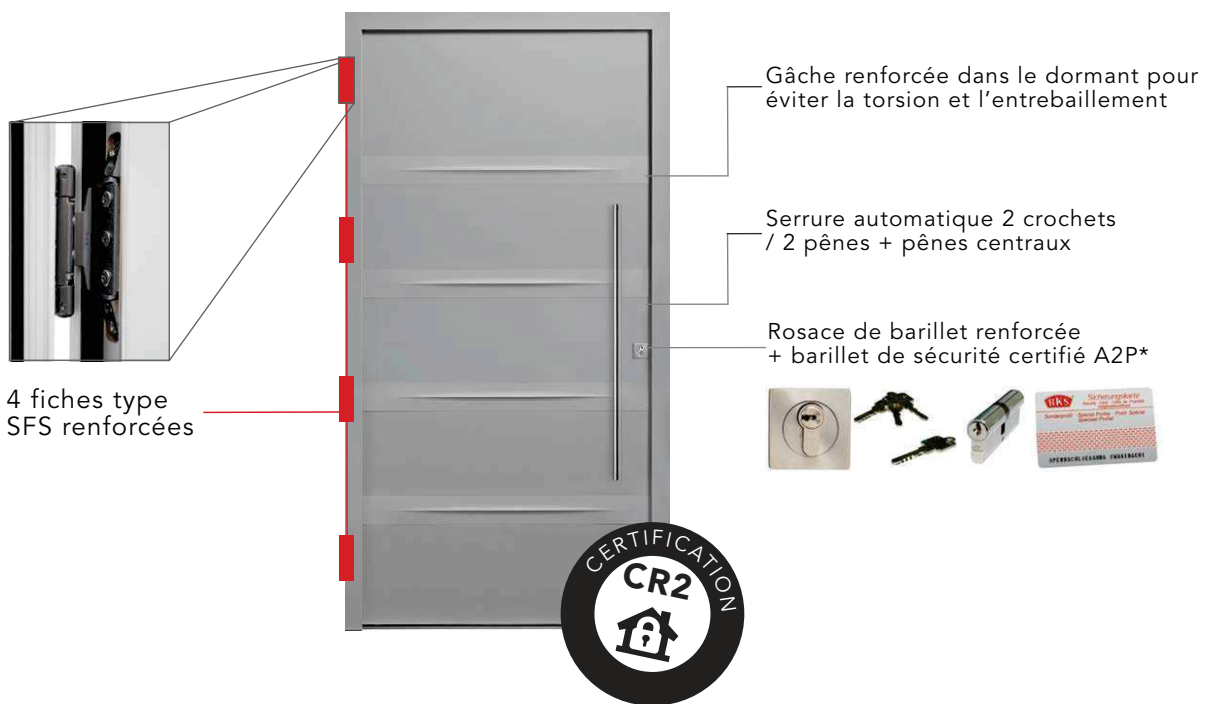

### AUTRES BARILLETS & PACKS\*

Barillet 5 clés signés Bel'M  
+ carte de reproduction  
de clés.



Barillet Vachette à molette  
avec 4 clés de sécurité + carte  
de reproduction de clés.



Pack sécurité A2P\* comprenant  
le barillet BKS débrayable,  
la serrure et les gâches (ensemble  
indissociable certifié A2P\*)



+ serrure 2 rouleaux / 2 crochets

\*Disponibles selon la gamme. Nombreuses combinaisons possibles (contacter votre revendeur pour d'avantages d'informations).

Modèle	Page	Gamme	Hauteur réalisable (dim. Tableau)(1)	Largeur réalisable (dim. Tableau)(1)	Isolation Thermique Ud (W/m².K) (2)	Isolation Acoustique [Rw (C;Ctr) db]	Isolation acoustique Ra, tr dB	Étanchéité Eau, Air, Vent (AEV) (3)	Étiquette Environnementale
Abscisse-EVO	147	Acier 48	De 1730 à 2150	De 700 à 1011	1,4	30(-3;-4)dB	26 dB	A*4 E*5B V*C3	B
Abscisse-EVO 68 +	147	Acier 68+	De 1730 à 2250	De 700 à 1011	1,1	31(-4;-6)dB	25 dB	A*4 E*5B V*C3	A
Abyesse	45	Alu 80	De 1900 à 2350	De 650 à 1000	1,1	36(-1;-4)dB	32 dB	A*4 E*5B V*C3	B
Akimel	64	Alu 80	De 1900 à 2350	De 770 à 1100	1,2	35(-1;-3)dB	32 dB	A*3 E*4B V*C3	C
Albe	53	Alu 60	De 1900 à 2250	De 657 à 1030	1,3	30(0;-2)dB	-	(A*4 E*5B V*C3)	B
Albe Mixte	85	Mixte	De 1940 à 2250	De 780 à 1000	1,4	34(-1;-4)dB	30 dB	A*3 E*3B V*C3	C
Alcyone	55	Alu 60	De 1910 à 2250	De 650 à 1000	1,3	30(0;-2)dB	-	(A*4 E*5B V*C3)	B
Aléria	121	Bois 80	De 1900 à 2200	De 770 à 1030	1,4	36(-1;-4)dB	32 dB	A*3 E*3B V*A3	B
Alia	139	Acier 48	De 1880 à 2150	De 800 à 1011	1,1	29(-4;-5)dB	24 dB	A*4 E*5B V*C3	A
Alia 68 +	139	Acier 68+	De 1880 à 2250	De 860 à 1011	0,75	30(-4;-6)dB	24 dB	A*4 E*5B V*C3	A
Alinéa	36	Alu 80	De 1700 à 2350	De 760 à 1200	0,91	35(-1;-4)dB	31 dB	A*4 E*6B V*C3	A
Alinéa Mixte	83	Mixte	De 1900 à 2350	De 780 à 1100	0,97	35(-2;-4)dB	31 dB	A*3 E*4B V*C3	B
Alliance	19	Alu 100	De 1820 à 2500	De 700 à 1200	0,70	-	-	(A*3 E*6B V*C3)	A
Apollo	55	Alu 60	De 1910 à 2250	De 720 à 1000	1,3	33(-1;-4)dB	29 dB	(A*4 E*5B V*C3)	C
Arapao	46	Alu 80	De 2050 à 2500	De 800 à 1000	1,4	37(-1;-3)dB	34 dB	A*3 E*4B V*C3	C
Arizona	153	Acier 48	De 1790 à 2150	De 740 à 1011	1,1	29(-4;-5)dB	24 dB	A*4 E*5B V*C3	A
Arizona 68 +	153	Acier 68+	De 1790 à 2250	De 740 à 1011	0,75	30(-4;-6)dB	24 dB	A*4 E*5B V*C3	A
Artémis Mixte	87	Mixte	De 1900 à 2350	De 800 à 1000	-	-	-	-	-
Arti	148	Acier 48	De 1950 à 2150	De 800 à 1011	1,6	30(-3;-4)dB	26 dB	A*4 E*5B V*C3	B
Arti 68+	148	Acier 68+	De 1950 à 2250	De 780 à 1011	1,3	31(-4;-6)dB	25 dB	A*4 E*5B V*C3	B
Arzon	125	Bois 60	De 1600 à 2350	De 580 à 1000	1,5	32(-1;-2)dB	30 dB	A*3 E*3B V*A3	B
Astéria	57	Alu 80	De 1830 à 2250	De 740 à 1100	1,3	36(-1;-4)dB	32 dB	A*3 E*4B V*C3	C
Athéna	59	Alu 80	De 1900 à 2350	De 770 à 1200	1,3	35(-1;-3)dB	32 dB	A*3 E*4B V*C3	C
Athéna Mixte	87	Mixte	De 1900 à 2350	De 800 à 1000	1,3	36(-1;-3)dB	31 dB	A*3 E*3B V*C3	C
Auray	125	Bois 60	De 1600 à 2350	De 580 à 1000	1,5	32(-1;-2)dB	30 dB	A*3 E*3B V*A3	B
Avoriaz	117	Bois 80	De 1600 à 2500	De 590 à 1030	1,1	38(-2;-5)dB	33 dB	A*3 E*3B V*A3	A
Azur	35	Alu 80	De 1880 à 2500	De 650 à 1200	0,99	36(-2;-5)dB	31 dB	A*4 E*5B V*C3	B
Azur Mixte	81	Mixte	De 1900 à 2350	De 700 à 1000	1,2	34(-1;-4)dB	30 dB	A*3 E*3B V*C3	B
Baladi	117	Bois 50	De 1700 à 2150	De 780 à 1000	1,1	30(-1;-3)dB	27 dB	A*3 E*3B V*C3	B
Belcastel	107	Bois 100	De 1800 à 2250	De 800 à 1200	0,75	32(0;-3)dB	29 dB	A*3 E*6B V*C3	A
Belleville	40	Alu 80	De 1860 à 2500	De 750 à 1200	1,2	34(0;-3)dB	31 dB	A*3 E*4B V*C3	C
Bocage 1 Mixte	89	Mixte	De 1935 à 2250	De 800 à 1000	1,3	35(-1;-4)dB	-	A*3 E*3B V*C2	B
Bocage 2 Mixte	89	Mixte	De 1935 à 2250	De 800 à 1000	1,3	35(-1;-4)dB	-	A*3 E*3B V*C2	B
Bocage 3 Mixte	89	Mixte	De 1935 à 2250	De 800 à 1000	1,3	35(-1;-4)dB	-	A*3 E*3B V*C2	B
Brasilia	122	Bois 50	De 1900 à 2150	De 780 à 1000	1,3	29(-1;-3)dB	26 dB	A*3 E*3B V*C3	-
Broadway	153	Acier 48	De 1880 à 2150	De 760 à 1011	1,6	29(-4;-5)dB	24 dB	A*3 E*3B V*C3	B
Broadway 68 +	153	Acier 68+	De 1880 à 2250	De 770 à 1011	1,2	30(-4;-6)dB	24 dB	A*3 E*3B V*C3	B
Cacérés	117	Bois 50	De 1700 à 2150	De 700 à 1000	1,1	30(-1;-3)dB	27 dB	A*3 E*3B V*C3	-
Cambon	118	Bois 80	De 1790 à 2300	De 770 à 1030	1,4	36(-1;-4)dB	32 dB	A*3 E*3B V*A3	B
Cannelle	122	Bois 80	De 1800 à 2250	De 770 à 1030	1,3	37(-1;-3)dB	34 dB	A*3 E*3B V*A3	A
Castellane	117	Bois 80	De 1850 à 2350	De 590 à 980	1,2	38(-2;-5)dB	33 dB	A*3 E*3B V*A3	A
Catawa	64	Alu 80	De 1890 à 2250	De 830 à 1000	1,3	35(-1;-3)dB	32 dB	A*3 E*4B V*C3	C
Céleste	24	Alu 100	De 2010 à 2500	De 700 à 1200	0,72	-	-	(A*3 E*6B V*C3)	A
Chipley	67	Alu 60	De 1860 à 2250	De 800 à 1000	1,5	31(-1;-3)dB	28 dB	(A*3 E*4B V*C3)	C
Chrystal	42	Alu 80	De 1970 à 2500	De 650 à 1200	1,2	34(0;-3)dB	31 dB	A*3 E*4B V*C3	C
Chrystal Mixte	79	Mixte	De 1900 à 2250	De 800 à 1100	1,4	36(-1;-3)dB	31 dB	A*3 E*3B V*C3	C
City-EVO	143	Acier 48	De 1730 à 2150	De 790 à 1011	1,4	30(-3;-4)dB	26 dB	A*4 E*5B V*C3	B
City-EVO 68 +	143	Acier 68+	De 1730 à 2250	De 790 à 1011	1,1	31(-4;-6)dB	25 dB	A*4 E*5B V*C3	A
Cody	67	Alu 60	De 1860 à 2250	De 800 à 1000	1,5	31(-1;-3)dB	28 dB	(A*3 E*4B V*C3)	C
Comores	121	Bois 80	De 1790 à 2300	De 770 à 1030	1,4	36(-1;-4)dB	32 dB	A*3 E*3B V*A3	B
Constance	101	Bois 100 absolu	De 1800 à 2250	De 800 à 1200	0,76	38(-1;-4)dB	-	A*3 E*6B V*C3	A
Corse	122	Bois 80	De 1900 à 2350	De 740 à 1030	1,4	38(-2;-5)dB	33 dB	A*3 E*3B V*A3	B
Cougar	145	Acier 48	De 1840 à 2150	De 700 à 1011	1,1	29(-4;-5)dB	24 dB	A*4 E*5B V*C3	A
Cougar 68 +	145	Acier 68+	De 1840 à 2250	De 700 à 1011	0,75	30(-4;-6)dB	24 dB	A*4 E*5B V*C3	A
Courcelles	118	Bois 80	De 1790 à 2300	De 770 à 1030	1,4	36(-1;-4)dB	32 dB	A*3 E*3B V*A3	B
Crisfield	64	Alu 60	De 1860 à 2250	De 800 à 1000	1,7	31(-1;-3)dB	28 dB	(A*3 E*4B V*C3)	C
Cyme	104	Bois 100	De 1800 à 2250	De 800 à 1200	0,79	32(0;-2)dB	30 dB	A*3 E*6B V*C3	A
Dédale	38	Alu 80	De 1780 à 2500	De 710 à 1200	1,1	36(-1;-4)dB	32 dB	A*4 E*5B V*C3	-
Delta-EVO	147	Acier 48	De 1730 à 2150	De 700 à 1011	1,4	30(-3;-4)dB	26 dB	A*4 E*5B V*C3	B
Delta-EVO 68+	147	Acier 68+	De 1730 à 2250	De 710 à 1011	1,1	31(-4;-6)dB	25 dB	A*4 E*5B V*C3	A
Dénia	114	Bois 80	De 1900 à 2500	De 770 à 1000	1,4	36(-1;-4)dB	32 dB	A*3 E*3B V*A3	C

(1) Une porte ne peut pas être fabriquée selon les plages maxi hauteur et maxi largeur

(2) Les Ud associés aux produits dans le catalogue sont calculés en configuration d'un vantail seul selon la norme NF EN 14351-1.

(3) Valeurs entre parenthèses : en cours de certification

Modèle	Page	Gamme	Hauteur réalisable (dim. Tableau)(1)	Largeur réalisable (dim. Tableau)(1)	Isolation Thermique Ud (W/m²K) (2)	Isolation Acoustique [Rw (C,Ctr) dB]	Isolation acoustique Ra, tr dB	Étanchéité Eau, Air, Vent (AEV) (3)	Étiquette Environnementale
Djerba	121	Bois 80	De 1790 à 2300	De 670 à 1030	1,4	36(-1;-4)dB	32 dB	A*3 E*3B V*A3	B
Dorval	53	Alu 60	De 1900 à 2250	De 700 à 1000	1,1	28(-2;-4)dB	24 dB	(A*4 E*5B V*C3)	B
Dream	142	Acier 48	De 1700 à 2150	De 800 à 1011	1,1	29(-4;-5)dB	24 dB	A*4 E*5B V*C3	A
Dream 68 +	142	Acier 68+	De 1700 à 2250	De 800 à 1011	0,75	30(-4;-6)dB	24 dB	A*4 E*5B V*C3	A
Dune	29	Alu 80	De 1700 à 2500	De 800 à 1200	0,91	36(-2;-5)dB	31 dB	A*4 E*6B V*C3	A
Dune Mixte	81	Mixte	De 1900 à 2350	De 790 à 1100	0,97	35(-2;-4)dB	31 dB	A*3 E*4B V*C3	B
Écume	45	Alu 80	De 1900 à 2500	De 650 à 1200	1,0	36(-1;-4)dB	32 dB	A*4 E*5B V*C3	B
Edgar	64	Alu 80	De 1900 à 2250	De 810 à 1000	0,98	35(-1;-4)dB	31 dB	A*3 E*4B V*C3	-
Emy	107	Bois 50	De 1900 à 2150	De 780 à 1000	1,1	26(-1;-3)dB	23 dB	A*3 E*3B V*C3	-
Équation	147	Acier 48	De 1700 à 2150	De 800 à 1011	1,1	29(-4;-5)dB	24 dB	A*4 E*5B V*C3	A
Équation 68 +	147	Acier 68+	De 1700 à 2250	De 800 à 1011	0,75	30(-4;-6)dB	24 dB	A*4 E*5B V*C3	A
Érié	46	Alu 80	De 1900 à 2250	De 800 à 1000	1,4	35(-1;-3)dB	32 dB	A*3 E*4B V*C3	C
Escale	30	Alu 80	De 1900 à 2500	De 800 à 1200	0,91	35(-1;-4)dB	31 dB	A*4 E*6B V*C3	B
Estampe	114	Bois 80	De 2350 à 2500	De 890 à 930	-	-	-	-	-
Etel	118	Bois 80	De 1950 à 2250	De 770 à 930	1,8	35(-2;-5)dB	30 dB	A*3 E*3B V*A3	C
Etincelle	49	Alu 70	De 1734 à 2284	De 700 à 1000	1,7	36(-1;-3)dB	-	A*3 E*7B V*A2	-
Feel-EVO	143	Acier 48	De 1730 à 2150	De 700 à 1011	1,4	30(-3;-4)dB	26 dB	A*4 E*5B V*C3	B
Feel-EVO 68 +	143	Acier 68+	De 1730 à 2250	De 700 à 1011	1,1	31(-4;-6)dB	25 dB	A*4 E*5B V*C3	A
Flavie	64	Alu 80	De 1720 à 2250	De 710 à 1000	1,2	36(-1;-4)dB	32 dB	A*3 E*4B V*C3	C
Flavie Mixte	92	Mixte	De 1700 à 2250	De 700 à 1000	1,3	36(-2;-4)dB	31 dB	A*3 E*3B V*C3	B
Gaïa	40	Alu 80	De 1860 à 2500	De 800 à 1100	1,2	36(-1;-4)dB	32 dB	A*3 E*4B V*C3	C
Gaïa Mixte	79	Mixte	De 1900 à 2230	De 780 à 1000	1,2	36(-1;-3)dB	31 dB	A*3 E*3B V*C3	B
Galet	45	Alu 80	De 1750 à 2500	De 650 à 1200	0,91	35(-1;-4)dB	31 dB	A*4 E*6B V*C3	A
Galiano	153	Acier 48	De 1800 à 2150	De 760 à 1011	1,5	29(-2;-3)dB	26 dB	A*3 E*3B V*C3	B
Galiano 68 +	153	Acier 68+	De 1800 à 2250	De 770 à 1011	1,2	32(-4;-6)dB	26 dB	A*3 E*3B V*C3	B
Galibier	141	Acier 48	De 1860 à 2150	De 700 à 1011	1,1	29(-4;-5)dB	24 dB	A*4 E*5B V*C3	-
Galibier 68 +	141	Acier 68+	De 1860 à 2250	De 700 à 1011	0,75	30(-4;-6)dB	24 dB	A*4 E*5B V*C3	-
Gaspésie Mixte	92	Mixte	De 1900 à 2350	De 800 à 1000	1,3	36(-1;-3)dB	31 dB	A*3 E*3B V*C3	B
Génie	139	Acier 48	De 2000 à 2150	De 700 à 1011	1,3	30(-3;-4)dB	26 dB	A*4 E*5B V*C3	B
Génie 68+	139	Acier 68+	De 2000 à 2250	De 700 à 1011	1,1	31(-4;-6)dB	25 dB	A*4 E*5B V*C3	A
Genos	141	Acier 48	De 2000 à 2150	De 700 à 1011	1,3	30(-3;-4)dB	26 dB	A*4 E*5B V*C3	B
Genos 68 +	141	Acier 68+	De 2000 à 2250	De 700 à 1011	1,1	30(-4;-6)dB	24 dB	A*4 E*5B V*C3	A
Germain	24	Alu 100	De 1890 à 2500	De 700 à 1200	0,70	35(-1;-3)dB	31 dB	(A*4 E*6B V*C3)	B
Graphite	19	Alu 100	De 1820 à 2500	De 700 à 1200	0,69	-	-	(A*4 E*6B V*C3)	B
Grenada	121	Bois 50	De 1900 à 2150	De 780 à 1000	1,7	31(-2;-2)dB	29 dB	A*3 E*3B V*C3	-
Harricana	64	Alu 80	De 1920 à 2250	De 810 à 1000	1,2	36(-1;-4)dB	32 dB	A*3 E*4B V*C3	C
Haro	142	Acier 48	De 2000 à 2150	De 700 à 1011	1,4	30(-3;-4)dB	26 dB	A*4 E*5B V*C3	-
Haro 68 +	142	Acier 68+	De 2000 à 2250	De 700 à 1011	1,2	31(-4;-6)dB	25 dB	A*4 E*5B V*C3	-
Héliopolis	57	Alu 80	De 1900 à 2350	De 770 à 1200	1,2	35(-1;-3)dB	32 dB	A*3 E*4B V*C3	C
Héliopolis Mixte	87	Mixte	De 1900 à 2350	De 800 à 1000	1,3	36(-1;-3)dB	31 dB	A*3 E*3B V*C3	C
Hermione	29	Alu 80	De 1700 à 2250	De 650 à 1000	0,91	35(-1;-4)dB	31 dB	A*4 E*6B V*C3	A
Hexagone-EVO	147	Acier 48	De 1730 à 2150	De 700 à 1011	1,4	30(-3;-4)dB	26 dB	A*4 E*5B V*C3	B
Hexagone-EVO 68 +	147	Acier 68+	De 1730 à 2250	De 700 à 1011	1,1	30(-4;-6)dB	24 dB	A*4 E*5B V*C3	A
Hudson Mixte	92	Mixte	De 1900 à 2250	De 800 à 1000	1,1	36(-1;-3)dB	31 dB	A*3 E*3B V*C3	B
Icare	55	Alu 60	De 1780 à 2250	De 700 à 1000	1,3	30(0;-2)dB	-	(A*4 E*5B V*C3)	B
Impala-EVO	145	Acier 48	De 1910 à 2150	De 715 à 1011	1,4	30(-3;-4)dB	26 dB	A*4 E*5B V*C3	B
Impala-EVO 68 +	145	Acier 68+	De 1910 à 2250	De 715 à 1011	1,1	31(-4;-6)dB	25 dB	A*4 E*5B V*C3	A
Infini	101	Bois 100 absolu	De 1800 à 2250	De 800 à 1200	0,75	38(-1;-4)dB	-	A*3 E*6B V*C3	A
Iraty	53	Alu 60	De 1910 à 2250	De 650 à 1000	1,3	31(-1;-3)dB	28 dB	(A*4 E*5B V*C3)	B
Iris Mixte	90	Mixte	De 1900 à 2350	De 800 à 1000	-	-	-	-	-
Isaac	63	Alu 80	De 1700 à 2350	De 670 à 1100	1,2	35(-1;-3)dB	32 dB	A*3 E*4B V*C3	C
Isaac Mixte	91	Mixte	De 1900 à 2350	De 800 à 1000	1,2	36(-1;-3)dB	31 dB	A*3 E*3B V*C3	B
Jackson	67	Alu 80	De 1720 à 2250	De 710 à 1000	1,2	35(-1;-3)dB	32 dB	A*3 E*4B V*C3	C
Jackson Mixte	91	Mixte	De 1700 à 2350	De 700 à 1000	1,2	36(-1;-3)dB	31 dB	A*3 E*3B V*C3	B
Jaguar-EVO	145	Acier 48	De 1730 à 2150	De 700 à 1011	1,4	30(-3;-4)dB	26 dB	A*4 E*5B V*C3	B
Jaguar-EVO 68 +	145	Acier 68+	De 1730 à 2250	De 700 à 1011	1,1	31(-4;-6)dB	25 dB	A*4 E*5B V*C3	A
Kailua	151	Acier 48	De 1820 à 2150	De 760 à 1011	1,6	29(-4;-5)dB	24 dB	A*3 E*3B V*C3	C
Kailua 68 +	151	Acier 68+	De 1820 à 2250	De 770 à 1011	1,2	30(-4;-6)dB	24 dB	A*3 E*3B V*C3	B
Kalea	151	Acier 48	De 1800 à 2150	De 770 à 1011	1,7	29(-2;-3)dB	26 dB	A*3 E*3B V*C3	C
Kalea 68 +	151	Acier 68+	De 1800 à 2250	De 780 à 1011	1,4	30(-4;-6)dB	24 dB	A*3 E*3B V*C3	B

Modèle	Page	Gamme	Hauteur réalisable (dim. Tableau)(1)	Largeur réalisable (dim. Tableau)(1)	Isolation Thermique Ud (W/m².K) (2)	Isolation Acoustique [Rw (C;Ctr) db]	Isolation acoustique Ra, tr dB	Étanchéité Eau, Air, Vent (AEV) (3)	Étiquette Environnementale
Kamy	49	Alu 70	De 1944 à 2284	De 700 à 1000	1,7	36(-1;-3) dB	-	A*3 E*7B V*A2	
Kayapo	61	Alu 80	De 1900 à 2350	De 770 à 1000	1,2	35(-1;-3)dB	32 dB	A*3 E*4B V*C3	C
Kigali	49	Alu 70	De 1634 à 2284	De 600 à 1000	1,7	36(-2;-5) dB	-	A*3 E*7B V*A2	
Langeais	67	Alu 80	De 1870 à 2350	De 700 à 1100	1,4	35(-1;-3)dB	32 dB	A*3 E*4B V*C3	C
Langeais Mixte	91	Mixte	De 1900 à 2250	De 800 à 1000	1,5	36(-1;-3)dB	31 dB	A*3 E*3B V*C3	C
Languedoc	122	Bois 80	De 1900 à 2350	De 740 à 1030	1,4	38(-2;-5)dB	33 dB	A*3 E*3B V*A3	B
Leros	55	Alu 60	De 1780 à 2250	De 700 à 1030	1,3	30(0;-2)dB		(A*4 E*5B V*C3)	B
Léry Mixte	85	Mixte	De 1900 à 2250	De 800 à 1000	1,6	38(-1;-4)dB	34 dB	A*3 E*3B V*C3	C
Lituane	38	Alu 80	De 1780 à 2500	De 700 à 1200	1,1	36(-1;-4)dB	32 dB	A*4 E*5B V*C3	-
Lorca	125	Bois 50	De 1700 à 2150	De 700 à 1000	1,5	32(-1;-3)dB	29 dB	A*3 E*3B V*C3	-
Lotus	46	Alu 80	De 1850 à 2500	De 700 à 1100	1,5	37(-1;-3)dB	34 dB	A*3 E*4B V*C3	C
Madison	117	Bois 50	De 1900 à 2150	De 780 à 1000	1,1	26(-1;-3)dB	23 dB	A*3 E*3B V*C3	-
Majorque	118	Bois 80	De 1790 à 2300	De 670 à 1030	1,4	36(-1;-4)dB	32 dB	A*3 E*3B V*A3	B
Maquis	38	Alu 80	De 1910 à 2500	De 657 à 1000	1,1	36(-1;-4)dB	32 dB	A*4 E*5B V*C3	-
Marelle	147	Acier 48	De 1790 à 2150	De 700 à 1011	1,5	30(-3;-4)dB	26 dB	A*4 E*5B V*C3	B
Marelle 68+	147	Acier 68+	De 1790 à 2250	De 700 à 1011	1,2	31(-4;-6)dB	25 dB	A*4 E*5B V*C3	A
Marsa	53	Alu 60	De 1910 à 2250	De 657 à 1000	1,3	33(-1;-4)dB	29 dB	(A*4 E*5B V*C3)	C
Marsa Mixte	85	Mixte	De 1800 à 2250	De 780 à 1000	1,4	34(-1;-4)dB	30 dB	A*3 E*3B V*C3	C
Maubert	114	Bois 80	De 1800 à 2500	De 770 à 1030	1,4	36(-1;-4)dB	32 dB	A*3 E*3B V*A3	B
Mazel	141	Acier 48	De 1700 à 2150	De 700 à 1011	1,1	29(-4;-5)dB	24 dB	A*4 E*5B V*C3	-
Mazel 68 +	141	Acier 68+	De 1700 à 2250	De 700 à 1011	0,75	30(-4;-6)dB	24 dB	A*4 E*5B V*C3	-
Mérida	111	Bois 50	De 1700 à 2150	De 780 à 1000	1,4	32(-1;-3)dB	29 dB	A*3 E*3B V*C3	-
Météore	30	Alu 80	De 1700 à 2500	De 700 à 1200	0,91	35(-1;-4)dB	31 dB	A*4 E*6B V*C3	-
Métis	61	Alu 80	De 1900 à 2350	De 770 à 1000	1,2	35(-1;-3)dB	32 dB	A*3 E*4B V*C3	C
Miami	151	Acier 48	De 1820 à 2150	De 760 à 1011	1,6	29(-4;-5)dB	24 dB	A*3 E*3B V*C3	C
Miami 68 +	151	Acier 68+	De 1820 à 2250	De 770 à 1011	1,2	30(-4;-6)dB	24 dB	A*3 E*3B V*C3	B
Mikasa	49	Alu 70	De 1734 à 2284	De 700 à 1000	1,6	36(-2;-5)dB	-	A*3 E*7B V*A2	
Minnésota Mixte	93	Mixte	De 1900 à 2250	De 800 à 1000	1,4	36(-2;-4)dB	31 dB	A*3 E*3B V*C3	C
Mirage	53	Alu 60	De 1880 à 2250	De 650 à 1000	1,3	30(0;-2)dB		(A*4 E*5B V*C3)	B
Miza	107	Bois 50	De 2050 à 2150	De 780 à 1000	1,3	27(-1;-2)dB	25 dB	A*3 E*3B V*C3	-
Modane	141	Acier 48	De 2000 à 2150	De 700 à 1011	1,3	30(-3;-4)dB	26 dB	A*4 E*5B V*C3	B
Modane 68 +	141	Acier 68+	De 2000 à 2250	De 700 à 1011	1,1	30(-4;-6)dB	24 dB	A*4 E*5B V*C3	A
Moja	142	Acier	De 1954 à 2150	De 760 à 1011	1,4	30(-3;-4)dB	26 dB	A*4 E*5B V*C3	-
Moja 68 +	142	Acier 68+	De 1954 à 2250	De 770 à 1011	1,2	31(-4;-6)dB	25 dB	A*4 E*5B V*C3	-
Montmartre	113	Bois 80	De 1800 à 2500	De 670 à 1030	1,4	36(-1;-4)dB	32 dB	A*3 E*3B V*A3	B
Montparnasse	111	Bois 80	De 1800 à 2500	De 870 à 930	1,4	36(-1;-4)dB	32 dB	A*3 E*3B V*A3	B
Montréal	67	Alu 80	De 1900 à 2250	De 810 à 1000	1,2	35(-1;-3)dB	32 dB	A*3 E*4B V*C3	C
Montréal Mixte	93	Mixte	De 1900 à 2350	De 800 à 1000	1,2	36(-1;-3)dB	31 dB	A*3 E*3B V*C3	B
Morgane	139	Acier 48	De 2000 à 2150	De 700 à 1011	1,3	30(-3;-4)dB	26 dB	A*4 E*5B V*C3	B
Morgane 68+	139	Acier 68+	De 2000 à 2250	De 700 à 1011	1,1	31(-4;-6)dB	25 dB	A*4 E*5B V*C3	A
Napali	151	Acier 48	De 1790 à 2150	De 760 à 1011	1,5	33(-2;-4)dB	29 dB	A*3 E*3B V*C3	B
Napali 68 +	151	Acier 68+	De 1790 à 2250	De 760 à 1011	1,4	34(-3;-5)dB	29 dB	A*3 E*3B V*C3	C
Nara	49	Alu 70	De 1734 à 2284	De 700 à 1000	1,6	36(-2;-5) dB	-	A*3 E*7B V*A2	-
Noé	63	Alu 80	De 1700 à 2350	De 670 à 1100	0,91	35(-1;-4)dB	31 dB	A*4 E*6B V*C3	B
Noé Mixte	90	Mixte	De 1900 à 2350	De 800 à 1000	0,98	35(-2;-4)dB	31 dB	A*3 E*4B V*C3	B
Novel	121	Bois 80	De 1790 à 2300	De 670 à 1030	1,4	36(-1;-4)dB	32 dB	A*3 E*3B V*A3	B
Odyssée	63	Alu 80	De 1830 à 2350	De 770 à 1200	0,91	35(-1;-4)dB	31 dB	A*4 E*6B V*C3	B
Odyssée Mixte	90	Mixte	De 1900 à 2350	De 800 à 1000	0,98	35(-2;-4)dB	31 dB	A*3 E*4B V*C3	B
Olympie	61	Alu 80	De 2150 à 2500	De 800 à 1200	1,4	35(-1;-3)dB	32 dB	A*3 E*4B V*C3	-
Opale	40	Alu 80	De 1970 à 2500	De 800 à 1200	1,2	34(0;-3)dB	31 dB	A*3 E*4B V*C3	C
Ordonnée	139	Acier 48	De 1905 à 2150	De 700 à 1011	1,4	30(-3;-4)dB	26 dB	A*4 E*5B V*C3	B
Ordonnée 68+	139	Acier 68+	De 1905 à 2250	De 700 à 1011	1,1	31(-4;-6)dB	25 dB	A*4 E*5B V*C3	A
Orégon	153	Acier 48	De 1820 à 2150	De 760 à 1011	1,6	29(-2;-3)dB	26 dB	A*3 E*3B V*C3	-
Orégon 68 +	153	Acier 68+	De 1820 à 2250	De 770 à 1011	1,1	32(-4;-6)dB	26 dB	A*3 E*3B V*C3	-
Origami	26	Alu 80	De 1800 à 2500	De 650 à 1200	0,91	35(-1;-4)dB	31 dB	A*4 E*6B V*C3	A
Oryx-EVO	143	Acier 48	De 1730 à 2150	De 790 à 1011	1,4	30(-3;-4)dB	26 dB	A*3 E*3B V*C3	B
Oryx-EVO 68 +	143	Acier 68+	De 1790 à 2250	De 790 à 1011	1,1	31(-4;-6)dB	25 dB	A*4 E*5B V*C3	B
Oxygène	29	Alu 80	De 1800 à 2350	De 650 à 1200	0,91	35(-1;-4)dB	31 dB	A*4 E*6B V*C3	A
Panthéon	57	Alu 80	De 1900 à 2350	De 770 à 1100	1,3	35(-1;-3)dB	32 dB	A*3 E*4B V*C3	C

(1) Une porte ne peut pas être fabriquée selon les plages maxi hauteur et maxi largeur



(2) Les Ud associés aux produits dans le catalogue sont calculés en configuration d'un vantail seul selon la norme NF EN 14351-1.

(3) Valeurs entre parenthèses : en cours de certification

Modèle	Page	Gamme	Hauteur réalisable (dim. Tableau)(1)	Largeur réalisable (dim. Tableau)(1)	Isolation Thermique Ud (W/m².K) (2)	Isolation Acoustique [Rw (C,Ctr) dB]	Isolation acoustique Ra, tr dB	Étanchéité Eau, Air, Vent (AEV) (3)	Étiquette Environnementale
Panthère	145	Acier 48	De 1700 à 2150	De 700 à 1011	1,1	29(-4;-5)dB	24 dB	A*4 E*5B V*C3	A
Panthère 68 +	145	Acier 68+	De 1700 à 2250	De 700 à 1011	0,75	30(-4;-6)dB	24 dB	A*4 E*5B V*C3	A
Parallèle	151	Acier 48	De 1790 à 2150	De 760 à 1011	1,5	33(-2;-4)dB	29 dB	A*3 E*3B V*C3	B
Parallèle 68 +	151	Acier 68+	De 1790 à 2250	De 760 à 1011	1,4	34(-3;-5)dB	29 dB	A*3 E*3B V*C3	C
Patchouli	107	Bois 50	De 2050 à 2150	De 780 à 1000	1,3	27(-1;-2)dB	25 dB	A*3 E*3B V*C3	-
Perenne	103	Bois 100 absolu	De 1800 à 2250	De 800 à 1200	0,75	38(-1;-4)dB	-	-	A
Perthus	141	Acier 48	De 1700 à 2150	De 700 à 1011	1,1	29(-4;-5)dB	24 dB	A*4 E*5B V*C3	-
Perthus 68 +	141	Acier 68+	De 1700 à 2250	De 700 à 1011	0,75	30(-4;-6)dB	24 dB	A*4 E*5B V*C3	-
Phosphore	32	Alu 80	De 1920 à 2250	De 650 à 1200	0,91	35(-1;-4)dB	31 dB	A*4 E*6B V*C3	A
Phosphore Mixte	83	Mixte	De 1900 à 2250	De 780 à 1100	0,97	35(-1;-4)dB	31 dB	A*3 E*4B V*C3	B
Piana	142	Acier 48	De 1890 à 2150	De 700 à 1011	1,3	30(-3;-4)dB	26 dB	A*4 E*5B V*C3	B
Piana 68 +	142	Acier 68+	De 1890 à 2250	De 700 à 1011	1,1	30(-4;-6)dB	24 dB	A*4 E*5B V*C3	A
Pika	160	Acier 48	De 1700 à 2150	De 700 à 1011	1,1	29(-4;-5)dB	24 dB	A*4 E*5B V*C3	A
Pika 68 +	160	Acier 68+	De 1700 à 2250	De 700 à 1011	0,75	30(-4;-6)dB	24 dB	A*4 E*5B V*C3	A
Piva	111	Bois 50	De 1700 à 2150	De 780 à 1000	1,6	32(-1;-3)dB	29 dB	A*3 E*3B V*C3	-
Poliade	53	Alu 60	De 1700 à 2250	De 810 à 1000	1,1	28(-2;-4)dB	24 dB	(A*4 E*5B V*C3)	B
Portland	153	Acier 48	De 1820 à 2150	De 750 à 1011	1,5	29(-2;-3)dB	26 dB	A*3 E*3B V*C3	B
Portland 68 +	153	Acier 68+	De 1820 à 2250	De 770 à 1011	1,1	32(-4;-6)dB	26 dB	A*3 E*3B V*C3	B
PS Alban	159	Alu 60	De 1700 à 2250	De 600 à 1000	1,1	28(-2;-4)dB	24 dB	(A*4 E*5B V*C3)	B
PS Axelle	159	Alu 60	De 1700 à 2250	De 810 à 1000	1,2	30(0;-2)dB	28 dB	(A*4 E*5B V*C3)	-
PS2 ISO	159	Bois 50	De 1700 à 2150	De 700 à 1000	1,2	-	-	A*3 E*3B V*C3	-
PS3 ISO	159	Bois 50	De 1700 à 2150	De 700 à 1000	1,1	-	-	A*3 E*3B V*C3	-
PSA 1	159	Acier 48	De 1700 à 2150	De 700 à 1011	1,1	29(-4;-5)dB	24 dB	A*4 E*5B V*C3	A
PSA2-EVO	158	Acier 48	De 1700 à 2150	De 740 à 1011	1,2	29(-4;-5)dB	24 dB	A*4 E*5B V*C3	B
PSA3-EVO	159	Acier 48	De 1700 à 2150	De 700 à 1011	1,2	29(-4;-5)dB	24 dB	A*4 E*5B V*C3	A
PSA4-EVO	159	Acier 48	De 1730 à 2150	De 700 à 1011	1,4	30(-3;-4)dB	26 dB	A*4 E*5B V*C3	B
Puma	145	Acier 48	De 1700 à 2150	De 700 à 1011	1,1	29(-4;-5)dB	24 dB	A*4 E*5B V*C3	A
Puma 68 +	145	Acier 68+	De 1700 à 2250	De 700 à 1011	0,75	30(-4;-6)dB	24 dB	A*4 E*5B V*C3	A
Pure	35	Alu 80	De 1880 à 2500	De 650 à 1200	0,91	36(-2;-5)dB	31 dB	A*4 E*6B V*C3	A
Radian-EVO	147	Acier 48	De 1700 à 2150	De 720 à 1011	1,2	29(-4;-5)dB	24 dB	A*4 E*5B V*C3	A
Radian EVO 68 +	147	Acier 68+	De 1700 à 2250	De 720 à 1011	0,86	30(-4;-6)dB	24 dB	A*4 E*5B V*C3	A
Redon	118	Bois 80	De 1950 à 2250	De 770 à 930	1,8	35(-2;-5)dB	30 dB	A*3 E*3B V*A3	C
Riva	30	Alu 80	De 1900 à 2500	De 800 à 1200	1,1	36(-1;-4)dB	32 dB	A*4 E*5B V*C3	B
Sélène	55	Alu 60	De 1910 à 2250	De 720 à 1000	1,3	33(-1;-4)dB	29 dB	(A*4 E*5B V*C3)	C
Sélène Mixte	80	Mixte	De 1910 à 2250	De 780 à 1000	1,5	34(-1;-4)dB	30 dB	A*3 E*3B V*C3	C
Sidérale	24	Alu 100	De 1900 à 2500	De 700 à 1200	0,68	35(-1;-3)dB	31 dB	(A*4 E*6B V*C3)	B
Siva	38	Alu 80	De 1910 à 2500	De 720 à 1200	1,1	36(-1;-4)dB	32 dB	A*4 E*5B V*C3	-
Solférino	113	Bois 80	De 1800 à 2500	De 670 à 1030	1,1	38(-2;-5)dB	33 dB	A*3 E*3B V*A3	A
Tigra	145	Acier 48	De 1840 à 2150	De 700 à 1011	1,1	29(-4;-5)dB	24 dB	A*4 E*5B V*C3	A
Tigra 68 +	145	Acier 68+	De 1840 à 2250	De 700 à 1011	0,75	30(-4;-6)dB	24 dB	A*4 E*5B V*C3	A
Tokyo	49	Alu 70	De 1802 à 2285	De 700 à 1000	1,8	36(-2;-5) dB	-	A*3 E*7B V*A2	-
Topaze	45	Alu 80	De 1940 à 2350	De 650 à 1000	0,91	35(-1;-4)dB	31 dB	A*4 E*6B V*C3	C
Touch	142	Acier 48	De 1700 à 2150	De 700 à 1011	1,1	29(-4;-5)dB	24 dB	A*4 E*5B V*C3	A
Touch 68 +	142	Acier 68+	De 1700 à 2250	De 700 à 1011	0,75	30(-4;-6)dB	24 dB	A*4 E*5B V*C3	A
Touraine	125	Bois 60	De 1700 à 2250	De 780 à 930	1,5	32(-1;-2)dB	30 dB	A*3 E*3B V*A3	B
Turmel	121	Bois 80	De 1790 à 2300	De 670 à 1030	1,4	36(-1;-4)dB	32 dB	A*3 E*3B V*A3	C
Urbana	51	Alu 70	De 1566 à 2500	De 679 à 1350	1,72	35(0;-3) dB	-	A*3 E*7B V*A2	-
Victoire	43	Alu 80	De 2035 à 2250	De 900 à 1000	1,1	35(-1;-3)dB	32 dB	A*4 E*5B V*C3	B
Victoria	153	Acier 48	De 1880 à 2150	De 740 à 1011	1,2	29(-4;-5)dB	24 dB	A*3 E*3B V*C3	B
Victoria 68 +	153	Acier 68+	De 1880 à 2250	De 740 à 1011	0,86	30(-4;-6)dB	24 dB	A*3 E*3B V*C3	A
Virgule	40	Alu 80	De 1890 à 2500	De 650 à 1200	1,1	35(-1;-3)dB	32 dB	A*4 E*5B V*C3	C
Virgule Mixte	81	Mixte	De 1900 à 2350	De 800 à 1000	1,3	34(-1;-4)dB	30 dB	A*3 E*3B V*C3	B
Visby	142	Acier 48	De 1954 à 2150	De 700 à 1011	1,1	29(-4;-5)dB	24 dB	A*4 E*5B V*C3	B
Visby 68 +	142	Acier 68+	De 1954 à 2250	De 700 à 1011	0,75	30(-4;-6)dB	24 dB	A*4 E*5B V*C3	A
Windsor	67	Alu 80	De 1900 à 2250	De 810 à 1000	1,4	35(-1;-3)dB	32 dB	A*3 E*4B V*C3	B
Windsor Mixte	93	Mixte	De 1900 à 2250	De 800 à 1000	1,4	de 35(-2;-4) à 38(-1;-4)dB	31 dB	A*3 E*3B V*C3	C
Yoga	49	Alu 70	De 1734 à 2284	De 700 à 1000	1,7	36(-1;-3)dB	-	A*3 E*7B V*A2	-
Zen	36	Alu 80	De 1700 à 2350	De 650 à 1200	0,91	35(-1;-4)dB	31 dB	A*4 E*6B V*C3	A

# GARANTIES ET LABELS

## GARANTIES

		Aluminium				Mixte	Bois			Acier		
		Alu 100	Alu 80	Alu 70	Alu 60		Bois 100 Absolu	Bois laqué ou lasuré	Bois prépeint	Nuancier standard	Blanc	Autre RAL
Finitions Dormant et Ouvrant	Labels											
	Anti-Corrosion	20 ans	20 ans	10 ans	15 ans	20 ans extérieur	-	-	-	10 ans		
	Brillance* / couleur	20 ans	20 ans	10 ans	15 ans	20 ans extérieur	10 ans	3 ans**	-	10 ans	5 ans	3 ans
Finitions accessoires et quincaillerie		2 ans										
Garantie de fonctionnement mécanique et étanchéité	Dormant	10 ans										
	Ouvrant	10 ans										
	Quincaillerie	10 ans (sauf grand trafic de 5 ans)										
	Serrure	5 ans										
	Domotique	5 ans										
	Vitrage	10 ans										

\* Brillance : réflexion de la lumière sur le support qui donne son aspect brillant, satiné ou mat. Prise en compte de la garantie si écart supérieur à 15 ub (unité de brillance). Couleur : vieillissement homogène avec indicateur Delta E représentant l'écart colorimétrique dû au vieillissement de la teinte, entre son installation et la date de mesure. Prise en compte de la garantie si Delta E dépasse 7. (Avec application d'un produit d'entretien si nécessaire). Cette garantie ne peut jouer que si toutes les recommandations de pose et d'entretien sont respectées strictement. La garantie se limite au remplacement, dans leur état de livraison, ou à la réparation des éléments défectueux constitutifs à un vice de fabrication reconnu constaté par nos services.

\*\* Sauf chêne 2 ans

### EXCLUSIONS DE GARANTIE :

La garantie démarre à la livraison chez notre revendeur et couvre les produits BEL'M vendus et installés en France métropolitaine.

#### La garantie ne couvre pas :

- Les défauts et les dommages causés par une mauvaise installation ou tout autre défaut non relié à la fabrication et aux matériaux décrits.
- L'absence de la protection d'origine ou sa dégradation durant le chantier.
- L'absence de respect des prescriptions de pose, et des **règles de l'art recommandées par les DTU 36.5 Mise en œuvre fenêtres et portes extérieures et DTU Peintures 59.1.**
- Les DTU sont consultables sur le site du centre scientifique et technique du bâtiment : <http://www.cstb.fr>
- L'exposition et/ou l'usage de la porte d'entrée dans un autre contexte que la maison individuelle, pour lequel notre produit a été conçu. Voir les conditions de garantie pour les informations relatives aux zones d'exposition, et aux critères d'évaluation.
- Les désordres survenant suite à des conditions climatiques exceptionnelles.
- Toute modification ou intervention technique ne garantissant plus son niveau d'étanchéité, ou son isolation... (exemple : rabotage, ponçage...).
- L'absence d'entretien, ou un entretien différent de celui que nous préconisons pour la porte et pour la serrure.

- Les défauts visibles non déclarés lors de la livraison du produit.
- Les anomalies admises par les tolérances de fabrication et de pose, fixées par les normes françaises et européennes.

#### Exception spécifique :

- Pour les portes bois : les légères différences de teintes, les petits nœuds sains (jusqu'à un diamètre de 2 cm selon l'essence) et les microfissures qui, sans fragiliser la porte, contribuent à la chaleur du bois. Portes BOIS 100 ABSOLU finition gris lunaire : Le saturateur initial est prévu pour accompagner le grisonnement progressif naturel du bois apportant une évolution de teinte.
- Pour les portes d'entrée aluminium et acier : pour les portes d'entrée de couleurs foncées et selon l'exposition, le parement extérieur peut chauffer de manière très importante et occasionner des brûlures lors de contact avec la peau.
- Pour les portes acier : les garanties anticorrosion et brillance/couleur s'appliquent pour les ouvrants situés à plus de 3km d'une côte ou d'une atmosphère agressive (pour les ouvrants situés à moins de 3km, nous consulter).
- En cas d'intervention de nos services sur site, alors que les conditions de pose ou d'entretien ne sont pas respectées, il sera procédé à une facturation **aux frais réels**.

## LABELS



**Le label QUALIMARINE** : il assure la pérenité des finitions des portes aluminium extérieures dans l'architecture. Qualimarine certifiée, avant laquage, le traitement de surface pour une exposition sévère. Label obtenu dès 2004.



**Le label QUALISTEELCOAT** : Label de Qualité international pour l'acier peint, visant à garantir l'anticorrosion et la bonne tenue du laquage sur l'acier. Label obtenu dès 2012.

## CERTIFICATIONS



**L'ÉCOCERTIFICATION** : Bel'M préserve la forêt en privilégiant l'achat de bois issus de forêts gérées durablement. Cela se traduit par une politique de sélection de nos sources d'approvisionnement.

- Les bois tropicaux : ils proviennent de forêts légalement gérées.
- Le Chêne : nos approvisionnements sont essentiellement issus de forêts françaises écocertifiées PEFC (Program for the Endorsement of Forest Certification schemes / Programme Européen de Forêts Certifiées).



**LA CERTIFICATION NF PORTES EXTÉRIEURES** : Démarche volontaire, la certification atteste de la fiabilité des produits avec contrôle par un organisme certificateur sur une sélection de portes de la gamme bois 80, pour un vantail de H 2150 / L 900 maximum.

Pour en savoir plus sur les garanties et les exclusions de garanties, reportez-vous au site [belm.fr](http://belm.fr)



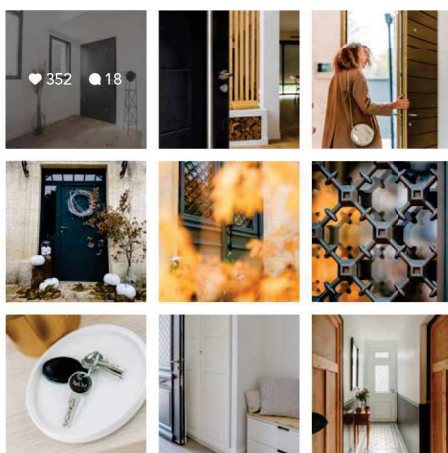

BIENVENUE SUR NOS  
RÉSEAUX SOCIAUX !

Trouvez des idées par milliers  
et du conseil pour l'aménagement  
de votre entrée.  
Partagez et inspirez la communauté  
Bel'M !



CONCRÉTISEZ VOTRE PROJET, CONTACT :



# L'ÉTIQUETTE TOUTSURMAMENUISERIE.COM

Pour connaître l'identité de votre menuiserie, il vous suffit de flasher le QR code de l'étiquette située sur le cadre ou la serrure de votre porte Bel'M. Vous accéderez ainsi à des informations uniques et bien utiles pour profiter au mieux de votre nouvelle porte d'entrée.

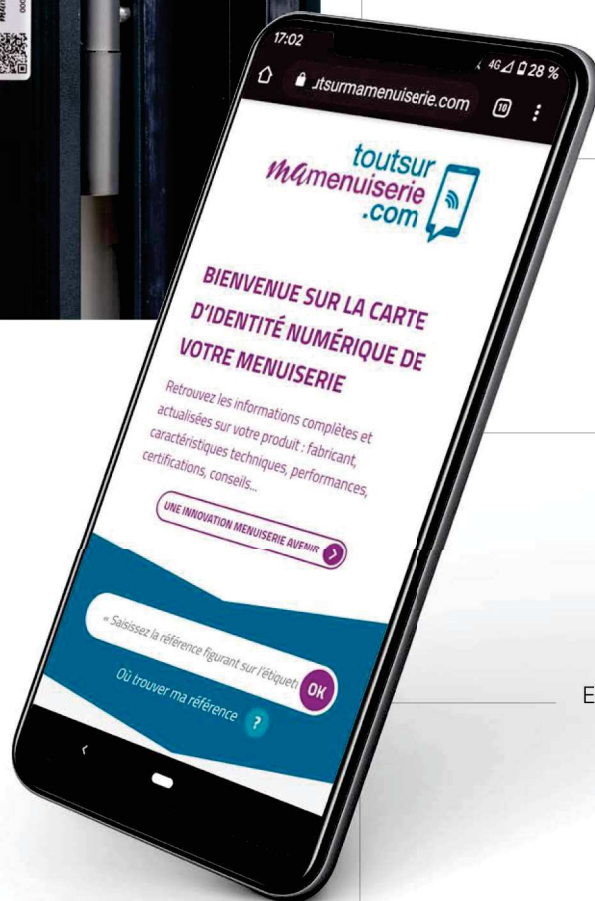

FABRICANT



DISTRIBUTEUR



POSE ET RÉGLAGES



ENTRETIEN ET GARANTIES



PERFORMANCES ET LABELS



Autre moyen de vous connecter :

Saisissez le code de référence de l'étiquette directement sur [www.toutsurmamenuiserie.com](http://www.toutsurmamenuiserie.com) et accédez à la carte d'identité de votre porte Bel'M.